

投影機

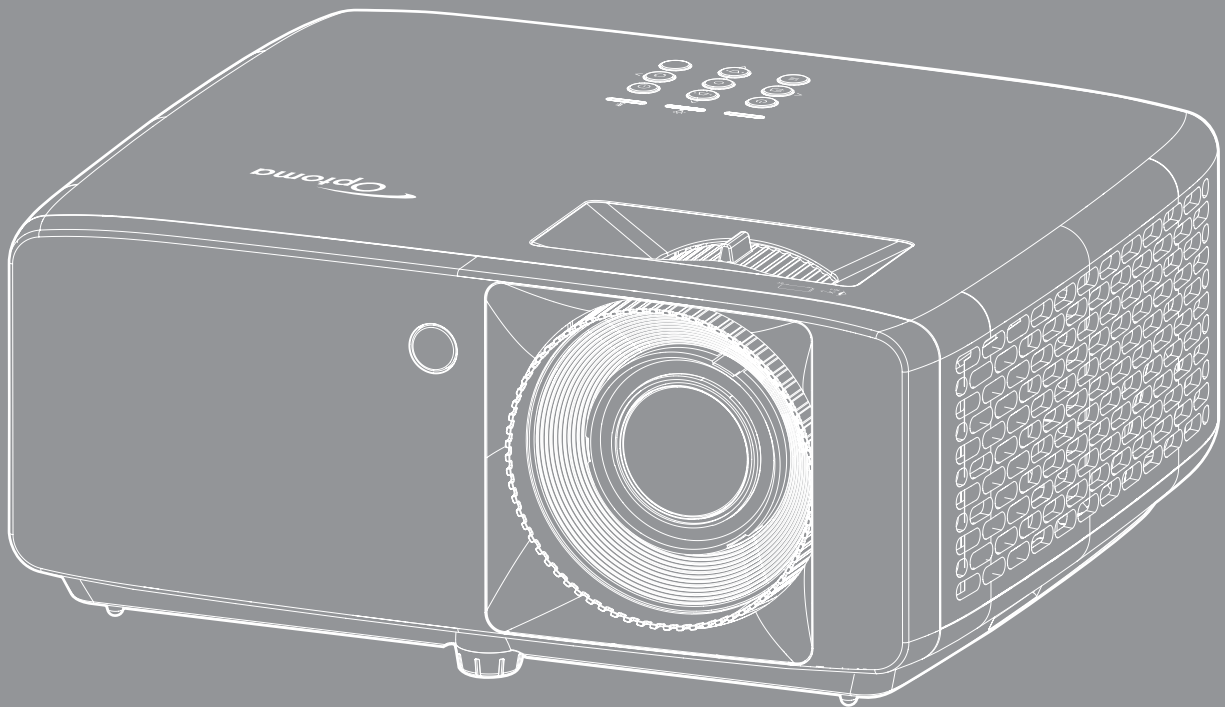

目錄

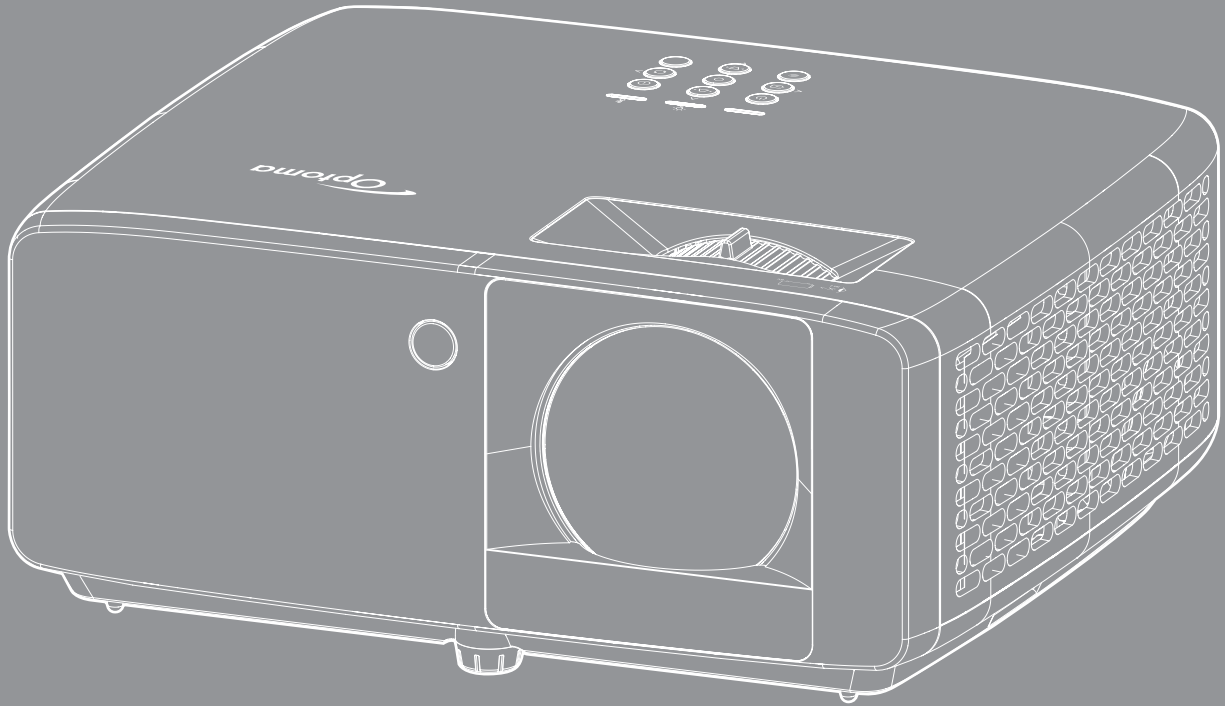

安全	4
重要的安全指示	4
雷射輻射安全資訊	5
雷射公告	5
版權	6
免責聲明	6
商標辨識	6
FCC	6
歐盟國家符合性聲明	6
WEEE	7
清潔鏡頭	7
限用物質含有情況標示聲明書	8
產品簡介	9
包裝概觀	9
標準配件	9
產品概觀	10
連線	11
按鍵	12
遙控器	13
設定及安裝	15
安裝投影機	15
將來源連接至投影機	17
調整投影的影像	18
遙控器設定	20
使用投影機	22
開啟 / 關閉投影機電源	22
選擇輸入訊源	23
功能表導覽及功能	24
OSD 功能表樹狀結構	25
影像顯示模式功能表	31
影像動態範圍功能表	31
影像亮度功能表	31
影像對比度功能表	32
影像清晰度功能表	32
影像 Gamma 功能表	32
影像色彩設定功能表	32
影像牆壁顏色功能表	32
影像 3D 功能表	33
影像重置功能表	33
顯示投影方位功能表	34

顯示光源模式功能表.....	34
顯示 dynamic black 功能表.....	34
顯示遊戲模式功能表.....	34
顯示畫面類型功能表.....	34
顯示螢幕寬高比功能表.....	35
顯示幾何校正功能表.....	36
顯示數位縮放功能表.....	36
顯示影像位移調整功能表.....	36
顯示重置功能表.....	36
設定測試圖案功能表.....	37
設定語言功能表.....	37
設定功能表設定值功能表.....	37
設定高海拔模式功能表.....	37
配置電源設定功能表.....	37
設定安全功能表.....	38
設定開機畫面功能表.....	38
設定背景顏色功能表.....	38
配置重置功能表.....	38
輸入自動訊號源功能表.....	39
輸入自動輸入轉換功能表.....	39
輸入 HDMI CEC 設定值功能表.....	39
輸入重置功能表.....	39
音訊音量功能表.....	40
音頻靜音功能表.....	40
音效模式選單.....	40
自動重置功能表.....	40
控制設備編號功能表.....	41
控制遠端設定功能表.....	41
控制鍵盤設定值功能表.....	41
控制 LAN 功能表.....	41
控制控制功能表.....	43
設定網路控制設定功能表.....	44
控制重置功能表.....	51
資訊選單.....	52

其他資訊 53

相容解析度.....	53
影像尺寸及投影距離.....	56
投影機尺寸與固定於天花板的安裝.....	58
紅外線遙控器代碼.....	60
疑難排解.....	62
警告指示燈.....	64
規格.....	65
Optoma 全球據點.....	66

安全

	正三角形內含閃電及箭頭是用來警告使用者，本產品機殼內含未經絕緣的「危險電壓」，且強度大到可能會對人體造成觸電危險。
	正三角形內含驚嘆號是用來提醒使用者，本設備隨附的印刷文件有提供重要的操作及保養（維修）指示。

請遵守本使用指南所建議的所有警告、注意事項和維護須知。

重要的安全指示

- 請勿阻塞任何通風口。為了確保本投影機的正常操作並防止設備過熱，建議安裝位置不得影響投影機的正常通風。例如：請勿將本投影機放置在擁擠的咖啡桌、沙發或床上，亦不可將本投影機放置在書架或阻礙氣流流通的置物櫃等密閉空間。
- 為了避免火災或觸電的危險，請勿將本投影機暴露於雨水或濕氣中。請勿在靠近任何熱源的位置進行安裝，例如散熱器、暖氣機、火爐或任何其他會產生熱度的設備，例如放大器。
- 請避免物品或液體進入本投影機。若碰觸到危險電壓點和短路零件，可能導致火災或人員觸電。
- 請勿在下列情況下使用：
 - 在非常炎熱、寒冷或潮溼的環境中。
 - (i) 確定室溫在 0°C ~ 40°C 內
 - (ii) 相對濕度高達 80%
 - 在灰塵和污垢過多的區域中。
 - 靠近任何會產生強力磁場的家電。
 - 在陽光直射地點。
- 若本裝置受到物理性損壞或濫用，請勿再使用。物理損壞係指（但不限於）：
 - 裝置掉落。
 - 電源線或插頭損壞。
 - 投影機受到液體潑濺。
 - 投影機曾置於雨水或濕氣的環境中。
 - 物品掉入投影機中或投影機內部零件鬆脫。
- 請勿將投影機放置在不穩定的表面上。投影機可能會翻覆導致人員受傷或投影機受損。
- 投影機運轉時請勿阻礙光線從投影機鏡頭散出。光線會加熱物體並融化，導致燙傷或起火。
- 請勿自行打開或拆卸本投影機，以免造成觸電。
- 請勿自行維修本裝置。打開機殼或取下背蓋可能使您暴露於危險電壓或其他危險中。將本裝置送修之前，請先致電 Optoma。
- 相關之安全符號，請參見「投影機機殼」。
- 本裝置僅可交由授權的服務人員維修。
- 僅限使用製造商規定之附件／配件。
- 在投影機運轉期間請勿直視投影機鏡頭。以免強光傷害眼睛。
- 本投影機能偵測出光源的使用壽命。
- 投影機關閉時，在中斷電源之前請先確定投影機已完成冷卻循環。讓投影機至少散熱 90 秒。
- 清潔本產品之前，請關閉電源並將插頭從 AC 插座中拔出。
- 使用柔軟的乾布沾上溫和清潔劑擦拭機殼。請勿使用磨蝕性的清潔劑、蠟或溶劑清潔本裝置。

- 如投影機長時間閒置不用，請將電源插頭從插座中拔出。
- 請勿將投影機安置在會遭受振動或撞擊的位置。
- 請勿徒手觸碰鏡頭。
- 存放投影機之前請取出遙控器的電池。若長時間將電池留在遙控器中，電池可能會漏液。
- 請勿在產生油煙或二手煙處使用或存放投影機，因為這會對投影機的效能品質造成負面影響。
- 請依照正確的投影機方向安裝，因為非標準安裝方式會影響投影機效能。
- 使用電源延長線或突波保護器。否則斷電和電力不足會導致設備受損。

雷射輻射安全資訊

- 本產品屬於 IEC60825-1:2014 的第一級雷射產品—風險群組 2，而且也符合 21 CFR 1040.10 和 1040.11，如 IEC 62471-5:Ed.1.0 定義為風險群組 2，LIP（雷射照明投影機）。如需更多資訊，請參閱 2019 年 5 月 8 日頒布之雷射須知第 57 號。

IEC 60825-1:2014, EN 60825-1:2014+A11:2021, EN 50689:2021 CLASS 1 CONSUMER LASER PRODUCT RISK GROUP 2. Complies with 21 CFR 1040.10 and 1040.11 except for conformance as a Risk Group 2 LIP as defined in IEC 62471-5:Ed.1.0. For more information see Laser Notice No. 57, dated May 8, 2019.
IEC 60825-1:2014 等級1雷射產品RG2危險等級
IEC 60825-1:2014 1類激光產品RG2危險等級

“WARNING: MOUNT ABOVE THE HEADS OF CHILDREN.”
Additional warning against eye exposure for close exposures less than 1 m.
“AVERTISSEMENT : INSTALLER AU-DESSUS DE LA TÊTE DES ENFANTS.”
Avertissement supplémentaire contre l'exposition oculaire pour des expositions à une distance de moins de 1 m.

「警告: 安裝在高於兒童頭部處」 針對1m以下近距離眼睛接觸的額外警告

“警告: 安装在高于孩童头顶处” 关于小于1m近距离眼睛暴露的附加警告



- 如同所有光源，請勿直視直射光線，RG2 IEC 62471-5:2015。
 - 本投影機為 IEC/EN 60825-1:2014 第一級雷射產品，屬於風險群組 2，符合 IEC 62471-5:2015 要求。
 - 兒童監督：不得直視並請避免使用光學輔具！
 - 請留意兒童，無論與投影機相距多遠，皆勿使其直視投影機光束。
 - 在投影鏡頭前方使用遙控器啟動投影機時，請務必小心。
 - 請注意，使用者應避免在光束內使用雙筒望遠鏡或望遠鏡等的光學輔具。
 - 開啟投影機時，請確定無人在投影範圍內注視鏡頭。
 - 將任何物品（放大鏡等）放在投影機的光徑之外。從鏡頭投射的光徑很廣，因此，任何可以改變鏡頭光線方向的異物都有可能導致不可預測的結果，例如火災或眼睛受傷。
 - 未由使用指南具體指示的任何操作或調整，會形成危險雷射輻射暴露風險。
 - 請勿自行打開或拆卸本投影機，以免造成暴露雷射輻射危害。
 - 請勿在投影機開啟時，直視光束。強光會導致永久眼睛受損。
- 未遵守控制、調整或操作程序，可能因為暴露在雷射輻射中而造成損害。

雷射公告

IEC 60825-1:2014：第一類雷射產品第二風險群組。

產品的預定用途是當作消費性雷射產品使用，符合 EN 50689:2021。

第一類消費性雷射產品

EN 50689:2021

版權

本刊物包含所有相片、圖例及軟體在內，均受國際版權法保護，並保留所有權利。未經作者書面同意，禁止重製本手冊內含之任何素材內容。

© Copyright 2023

免責聲明

本文件中的資訊如有變更恕不另行通知。製造商不陳述亦不擔保有關內容，且明確拒絕承擔任何適售性或任何特定目的之適用性默示擔保。製造商保留修訂本刊物及不時變更有關內容之權利，且製造商無義務事先通知任何人此類修訂或變更之資訊。

商標辨識

Kensington 是 ACCO Brand Corporation 在美國含有註冊證明之註冊商標，在全球其他國家則正在申請專利中。

HDMI、HDMI 標誌及 High-Definition Multimedia Interface 為 HDMI Licensing LLC 在美國及其他國家的商標或註冊商標。

DLP®、DLP Link 及 DLP 標誌皆為 Texas Instruments 的註冊商標，而 BrilliantColor™ 則是 Texas Instruments 的商標。

所有其他在本手冊中使用的產品名稱皆為其個別所有人擁有之財產並經確認。

FCC

本裝置已依照美國聯邦通訊委員會的第 15 條規定進行測試，且證明符合 B 級數位裝置之限制條件。相關限制的訂定在於提供適當的保護，防止住宅安裝時所造成的不良干擾。本裝置會產生、使用並釋放射頻電能，且如未依照說明手冊進行安裝與使用，將對無線電通訊產生不良干擾。

但不保證本裝置之安裝將不會產生干擾。如本裝置確有對無線電或電視接收造成不良干擾的情況，可經由交替開關本設備判定；使用者可透過以下一種或多種方法試著解除干擾：

- 調整接收天線的方向或位置。
- 拉開裝置與接收器的間距。
- 將裝置接到與接收器不同電路的插座上。
- 請洽經銷商或有經驗的無線電／電視技術人員提供協助。

注意：屏蔽纜線

應使用屏蔽纜線連接其他電腦裝置，使其符合 FCC 規範。

小心

凡未經製造商明確同意之任何變更或修改（經美國聯邦通訊委員會同意），將會令使用者喪失操作本裝置的權益。

操作條件

本裝置完全符合美國聯邦通訊委員會規定第 15 條之要求。操作應遵守以下兩項條件：

1. 本裝置不致產生不良干擾，且
2. 本裝置必須能承受所接收之任何干擾，包括可能造成非預期的操作干擾。

注意：加拿大使用者

本 B 級數位裝置符合加拿大 ICES-003 法規的要求。

Remarque à l'intention des utilisateurs canadiens

Cet appareil numérique de la classe B est conforme à la norme NMB-003 du Canada.

歐盟國家符合性聲明

- EMC 指令 2014/30/EU（包括修訂條款）

- 低電壓指令 2014/35/EU
- RED 2014/53/EU (若產品有 RF 功能)

WEEE



棄置說明

丟棄時請勿將本電子裝置與垃圾一同丟棄。為了降低汙染並有效保護全球環境，請回收此裝置。

清潔鏡頭

- 在清潔鏡頭之前，請確定關閉投影機並拔除電源線讓其完全冷卻。
- 使用壓縮氣瓶清除灰塵。
- 使用特殊布料清潔鏡頭並輕輕擦拭鏡頭。請勿用手指觸碰鏡頭。
- 請勿使用鹼性／酸性清潔劑或揮發性溶劑，如清潔鏡頭用的酒精。若鏡頭因清潔程序而受損，則保固不包含在內。



警告：請勿使用含易燃性氣體的噴劑，清除灰塵或鏡頭上的灰塵。這會因投影機內部過熱而造成起火。



警告：若投影機暖機請勿清潔鏡頭，這可能會造成鏡頭表面薄膜剝落。



警告：請勿用堅硬物擦拭或觸碰鏡頭。

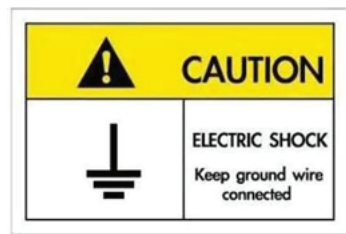

若要避免觸電，本裝置及其周邊必須正確接地 (接地)。

限用物質含有情況標示聲明書

Declaration of the Presence Condition of the Restricted Substances Marking

設備名稱： 投影機	型號 (型式)：	AZK420, Wave 120RK, DAZKHGZ, UHZ46, OPZ410K, RZ415K, HAV-T6, UHC40, ZK450				
Equipment name	Type designation (Type)	AZK460, Wave 130RK, DAZKHUZ, UHZ66, OPZ416K, RZ417K, HAV-1V, UHC42 AZK420ST, Wave 120SK, DAZKHSZST, UHZ35ST, OPZ410KST, RZ415KST, HAV-6YST, UHC40ST, ZK430ST				
單元 Unit	限用物質及其化學符號 Restricted substances and its chemical symbols					
	鉛Lead	汞Mercury	鎘Cadmium	六價鉻 Hexavalent chromium (Cr ⁺⁶)	多溴聯苯 Polybrominated biphenyls (PBB)	多溴二苯醚 Polybrominated diphenyl ethers (PBDE)
	(Pb)	(Hg)	(Cd)			
塑膠外殼	-	○	○	○	○	○
電源供應器	-	○	○	○	○	○
印刷電路板	-	○	○	○	○	○
絕緣墊片	○	○	○	○	○	○
光學鏡片	-	○	○	○	○	○
雷射模組	-	○	○	○	○	○
風扇模組	-	○	○	○	○	○
鐵件	-	○	○	○	○	○
線材(Interlock switch / Power Cord)	-	○	○	○	○	○
喇叭	○	○	○	○	○	○
配件 (如:遙控器 等)	-	○	○	○	○	○
<p>備考1. “超出0.1 wt %” 及 “超出0.01 wt %” 係指限用物質之百分比含量超出百分比含量基準值。 Note 1 : “Exceeding 0.1 wt %” and “exceeding 0.01 wt %” indicate that the percentage content of the restricted substance exceeds the reference percentage value of presence condition.</p> <p>備考2. “○” 係指該項限用物質之百分比含量未超出百分比含量基準值。 Note 2 : “○” indicates that the percentage content of the restricted substance does not exceed the percentage of reference value of presence.</p> <p>備考3. “-” 係指該項限用物質為排除項目。 Note 3 : The “-” indicates that the restricted substance corresponds to the exemption.</p>						

報驗義務人

名稱：奧圖碼股份有限公司

地址：新北市新店區北新路三段213號12樓

產品簡介

感謝您購買 Optoma 雷射投影機。如需完整功能清單，請造訪本公司網頁的產品頁面，亦可於此處檢視 FAQ 等其他資訊與文件。

包裝概觀

小心拆封並確認內含下列標準配件項目。部分選購配件項目視機型、規格及您購買區域而定。請確認您的購買地點。部分配件可能因地區而異。

保固卡僅限某些特定區域提供。如需詳細資訊，請向您的經銷商洽詢。

標準配件

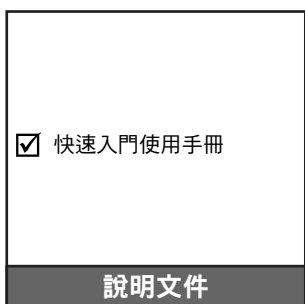
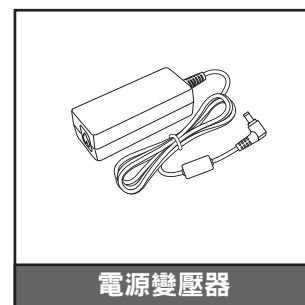
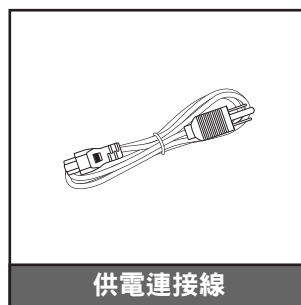
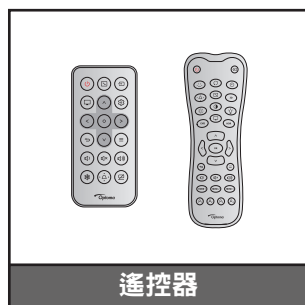
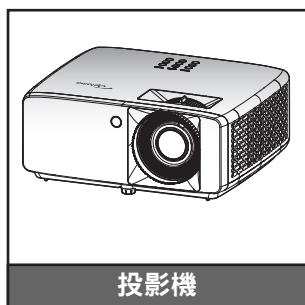

附註：

- 如需查詢設定資訊、使用者手冊、保固資訊及產品更新等 - 請掃描 QR Code 或上下列 URL 查詢：
<https://www.optoma.com/support/download>
- 配件可能因地區而異+。



產品簡介

產品概觀

4K 1.3x/4K 1.6x 機型

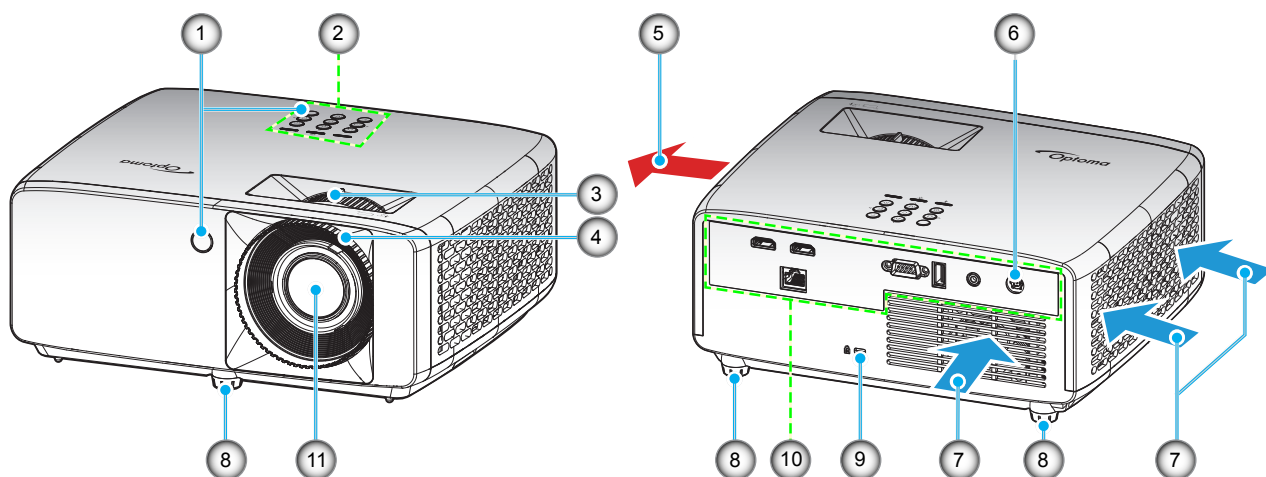

4K 短焦投影機型

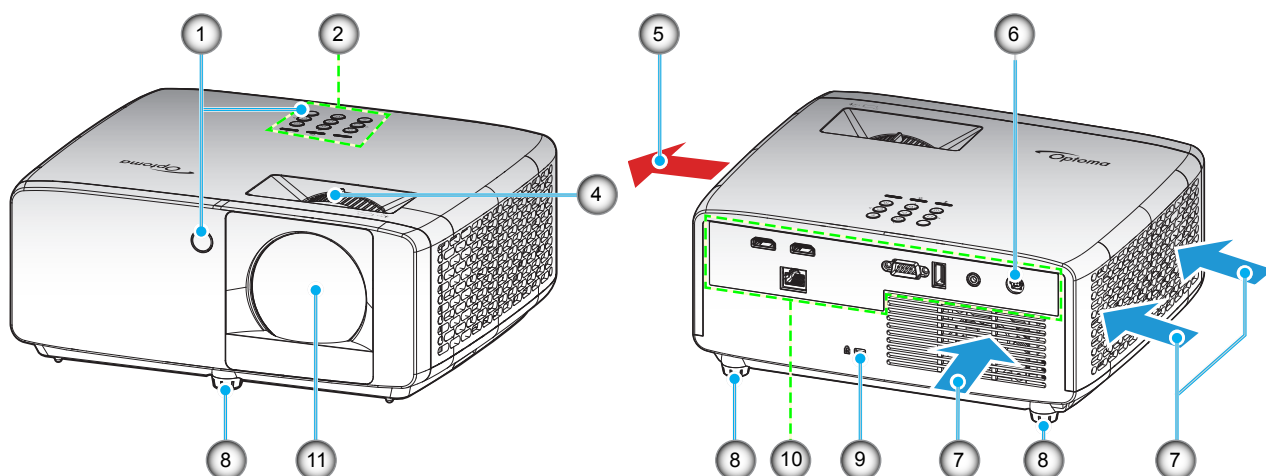

附註：

- 請勿阻塞投影機進氣孔／排氣孔。
- 在密閉空間操作投影機時，請在進氣與排氣口附近預留至少 30 cm 的空隙。

編號	項目	編號	項目
1.	紅外線接收器	7.	冷卻通風孔（進氣口）
2.	按鍵	8.	調整腳座
3.	縮放控制圈	9.	Kensington™ 防盜鎖埠
4.	對焦環	10.	輸入／輸出
5.	冷卻通風孔（排氣口）	11.	鏡頭
6.	DC 插孔		

產品簡介

連線

4K 1.3x/4K 1.6x 機型(AZK420, Wave 120RK, DAZKHGZ, UHZ46, OPZ410K, RZ415K, HAV-T6, UHC40, AZK460, Wave 130RK, DAZKHUZ, UHZ66, OPZ416K, RZ417K, HAV-1V, UHC42)

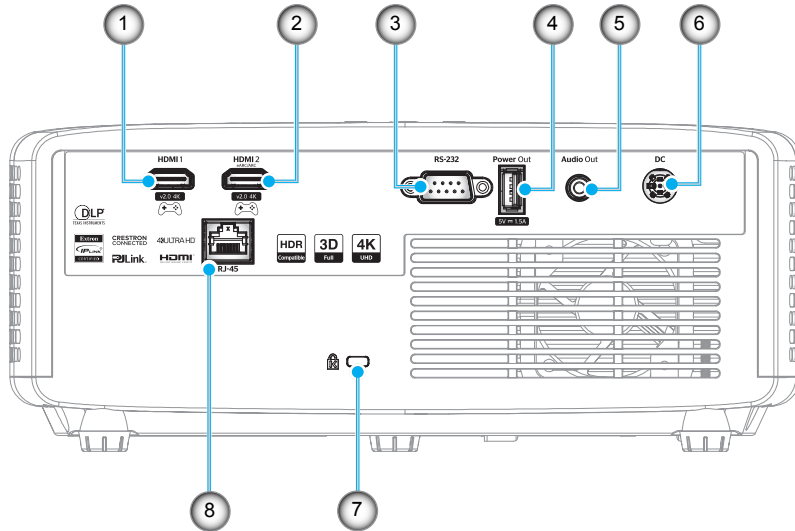

4K 短焦投影機型(AZK420ST, Wave 120SK, DAZKHSZST, UHZ35ST, OPZ410KST, RZ415KST, HAV-6YST, UHC40ST)

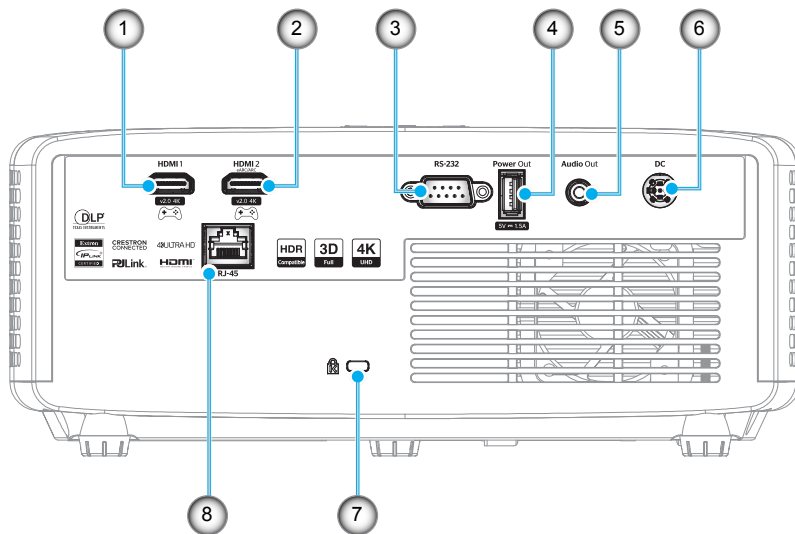

編號	項目	編號	項目
1.	HDMI 1 接頭	5.	音訊輸出接頭
2.	HDMI 2 接頭	6.	DC 插孔
3.	RS-232 接頭	7.	Kensington™ 防盜鎖埠
4.	USB 電源輸出 (5V/1.5A) 接頭	8.	RJ-45 接頭(網路速度10/100 Mbps)

附註：

- 訊號模式支援因為各銷售地區使用的機型不同而有差異。

產品簡介

按鍵

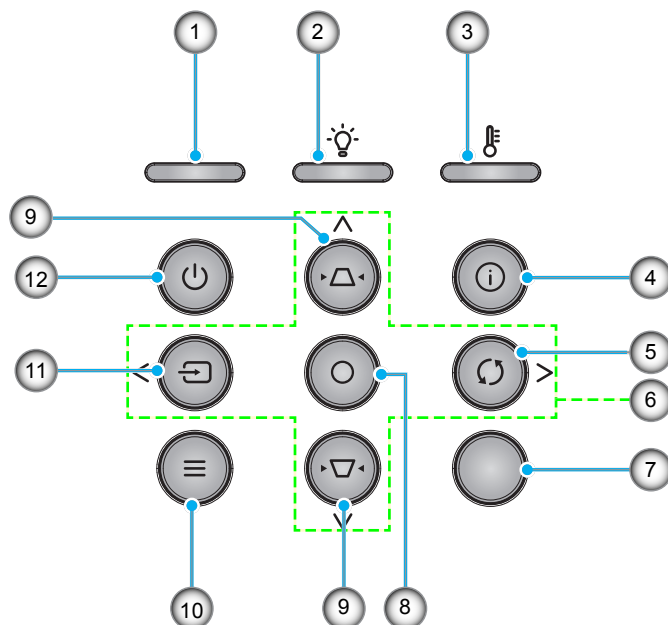

編號	項目	編號	項目
1.	電源 LED 指示燈	7.	紅外線接收器
2.	燈泡 LED 指示燈	8.	選擇
3.	溫度 LED 指示燈	9.	梯型修正
4.	資訊	10.	功能表
5.	重新同步	11.	來源
6.	四向選擇鍵	12.	電源

產品簡介

遙控器

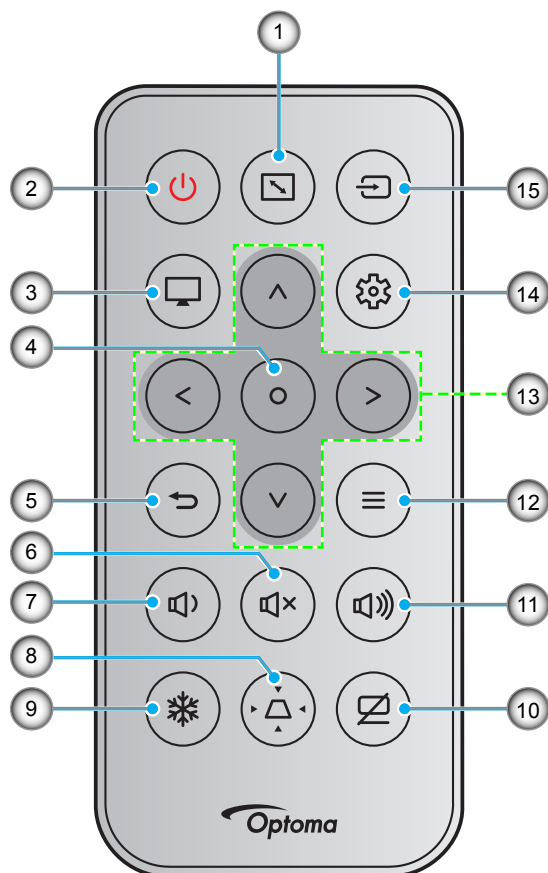

編號	項目	編號	項目
1.	螢幕寬高比	9.	靜止
2.	電源開啟/關閉	10.	AV Mute (AV 靜音)
3.	模式	11.	音量 +
4.	選擇	12.	功能表
5.	返回	13.	四向選擇鍵
6.	靜音	14.	設定功能表
7.	音量 -	15.	來源
8.	梯型修正		

附註：

- 不支援此類功能的機型，部分按鍵將無作用。
- 首次使用遙控器前，請先撕下透明的保護膜。如需電池安裝資訊，請參閱第 20 頁。
- 遙控包含的電池可能因地區而異。

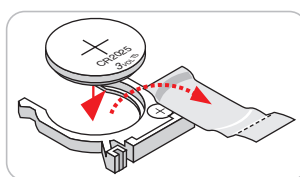

- 實際的遙控器可能會因地區而異。

產品簡介

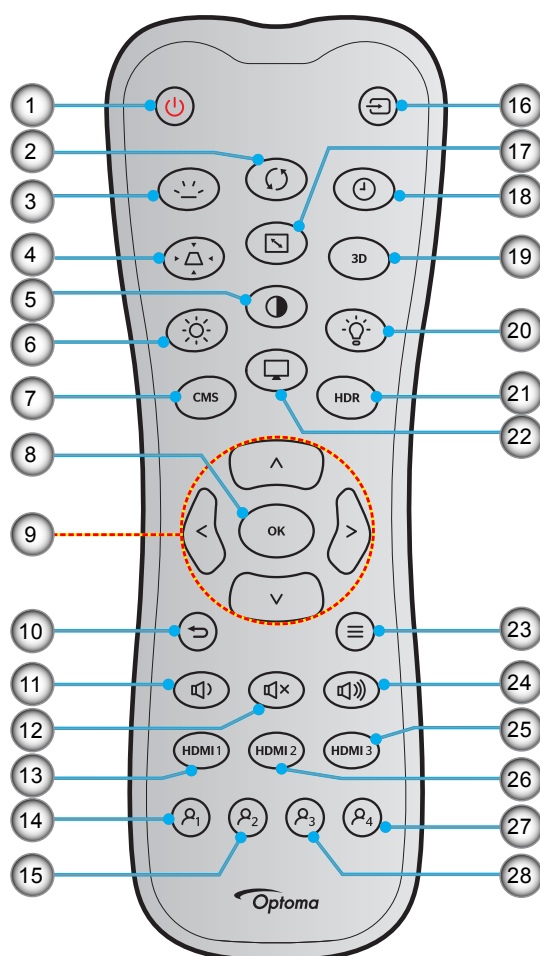

編號	項目	編號	項目
1.	開機	15.	使用者 2 (可指派)
2.	重新同步	16.	來源
3.	背光	17.	螢幕寬高比
4.	梯形校正	18.	睡眠定時
5.	對比	19.	3D 功能表開 / 關
6.	亮度	20.	燈泡
7.	CMS	21.	HDR (不支援)
8.	確定	22.	模式
9.	四向選擇鍵	23.	功能表
10.	返回	24.	音量 +
11.	音量 -	25.	HDMI3 (不支援)
12.	靜音	26.	HDMI2
13.	HDMI1	27.	使用者 4 (不支援)
14.	使用者 1 (可指派)	28.	使用者 3 (可指派)

附註：

- 實際的遙控器可能會因地區而異。
- 不支援此類功能的機型，部分按鍵將無作用。

設定及安裝

安裝投影機

您的投影機設計可安裝在以下四種可能的位置之一。

您的房間配置或個人喜好將決定您選擇的安裝位置。請考量您投影幕的尺寸和位置、適當的電源插座位置，以及投影機和您剩餘設備間的位置及距離。

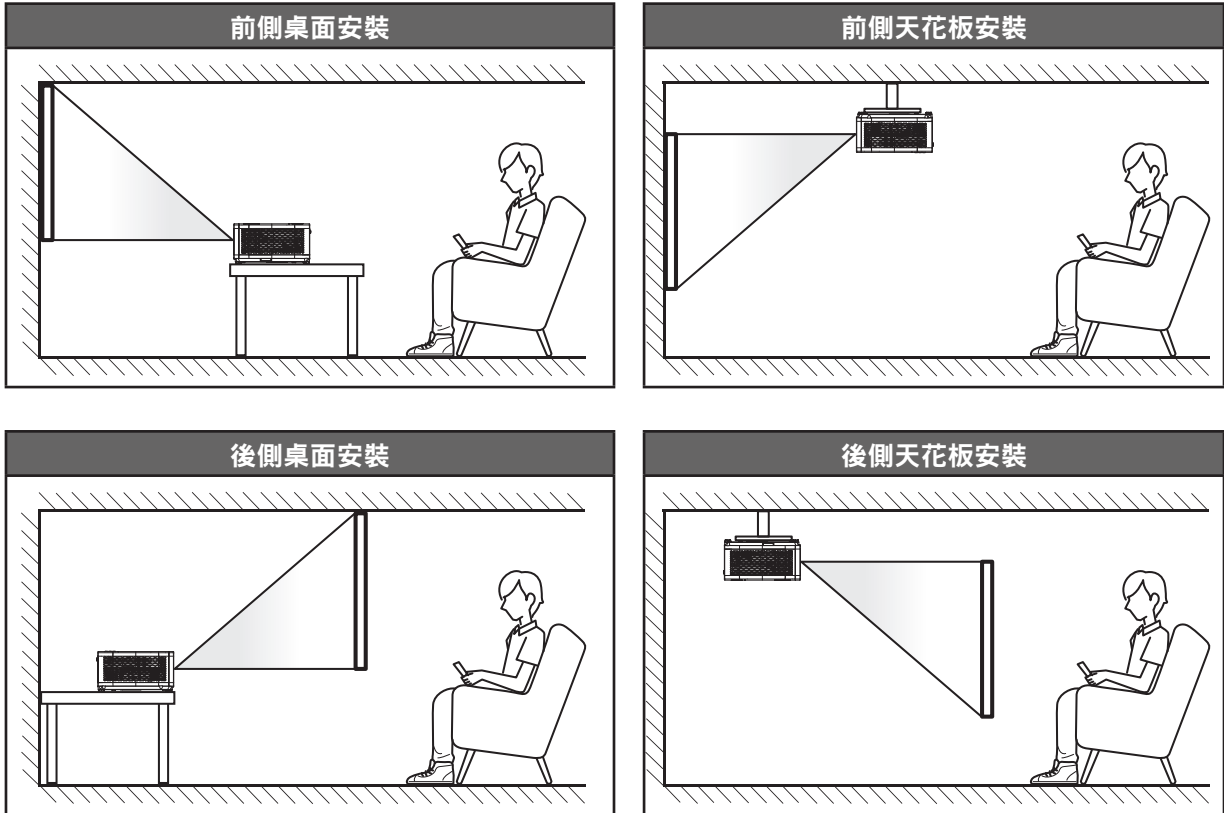

投影機應平放於表面上，並與畫面呈 90 度／直角。

- 若要判定指定投影幕尺寸所對應的投影機位置，請參閱第 56-57 頁的距離表。
- 若要判定指定距離下的投影幕尺寸，請參閱第 56~57 頁的距離表。

附註： 如投影機距離畫面更遠，即可增加投影的影像尺寸，且垂直偏移亦可按比例增加。

設定及安裝

投影機安裝注意事項

- 360° 自由方位操作

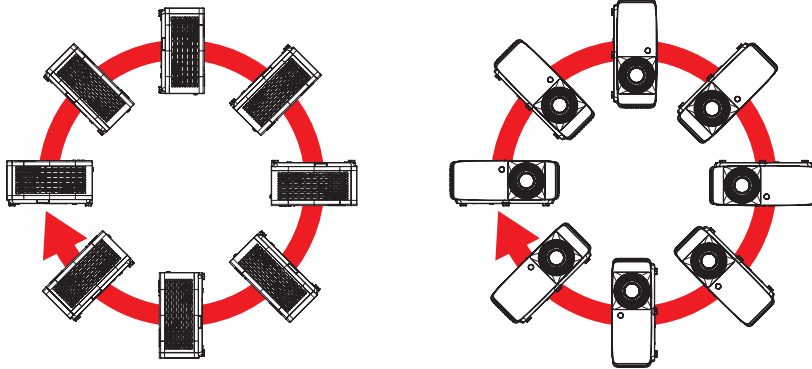

- 排氣口附近預留至少 30 cm 的空隙。

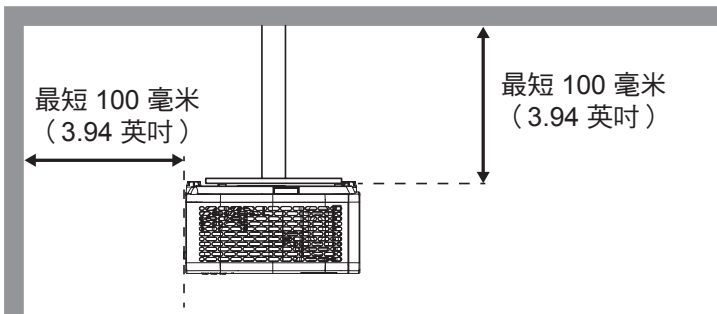
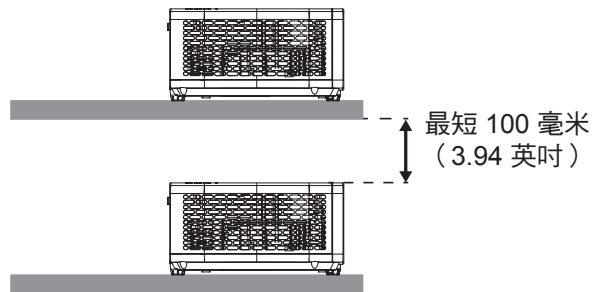
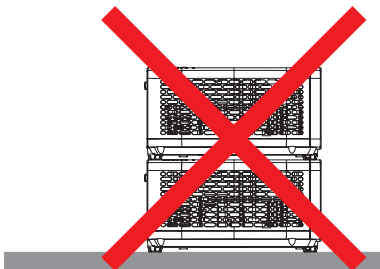
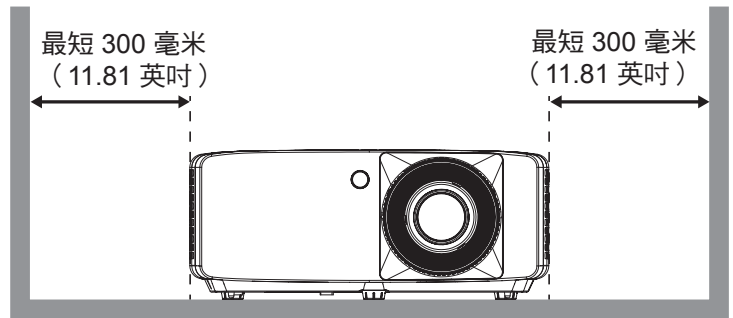
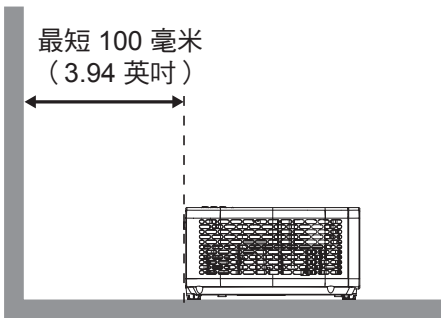

- 確保進氣口未從排氣口循環熱氣。
- 在密閉空間中操作投影機時，請確保空間內的周圍空氣溫度在投影機運轉時未超過操作溫度，且進氣口與排氣口皆未堵塞。
- 所有機箱皆應通過散熱評估認證，確保投影機未循環排出氣體，因為這會造成裝置關閉，即使機箱溫度在可接受的操作溫度範圍內。

設定及安裝

將來源連接至投影機

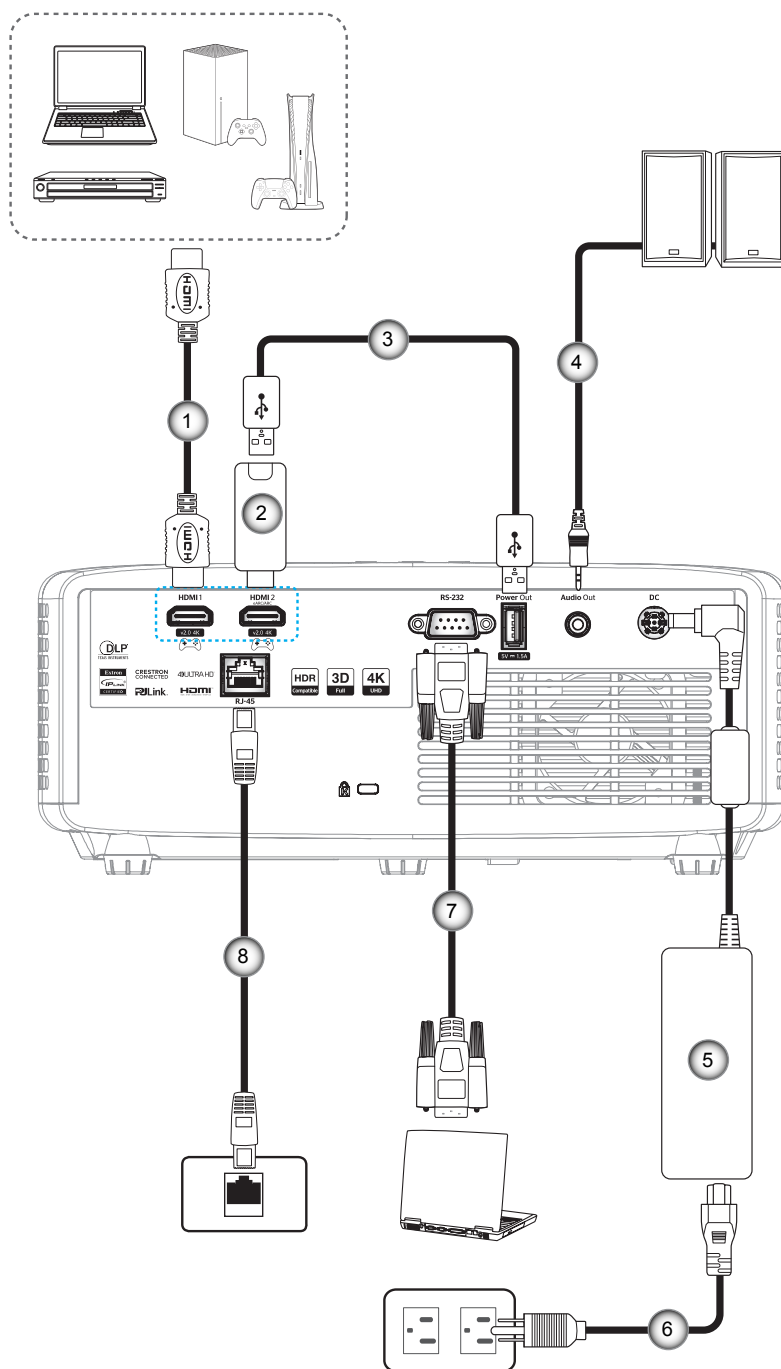

編號	項目	編號	項目
1.	HDMI 連接線	5.	電源變壓器
2.	HDMI 接頭	6.	供電連接線
3.	USB 供電連接線	7.	RS232 連接線
4.	音訊輸出連接線	8.	RJ-45 連接線

附註：

- 為確保最佳影像畫質及避免連線錯誤，建議使用長達 5 公尺的高速或原廠認證 HDMI 纜線。

設定及安裝

調整投影的影像

影像高度

投影機配有升降腳座，可調整影像高度。

1. 在投影機底部尋找您要調整的可調式腳座。
2. 順時鐘或逆時鐘轉動調整腳墊以增加或降低投影機高度。

4K 1.3x/4K 1.6x 機型：

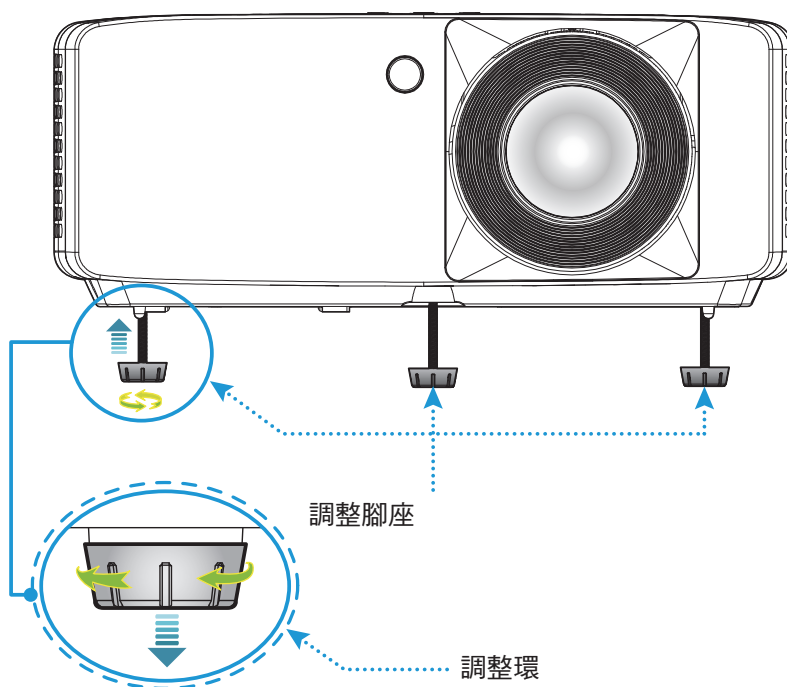

4K 短焦投影機型：

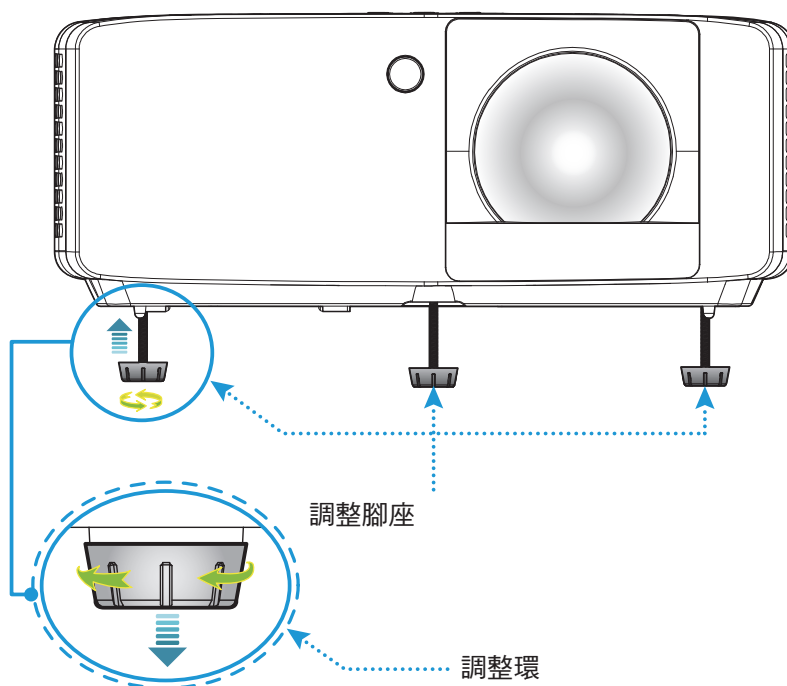

設定及安裝

縮放比例及對焦

- 若要調整影像尺寸，請順時鐘或逆時鐘轉動縮放控制圈，以放大或縮小投影影像尺寸。
- 若要調整焦距，請順時鐘或逆時鐘轉動對焦環，直到影像變為銳利且清楚為止。

4K 1.3x/4K 1.6x 機型：

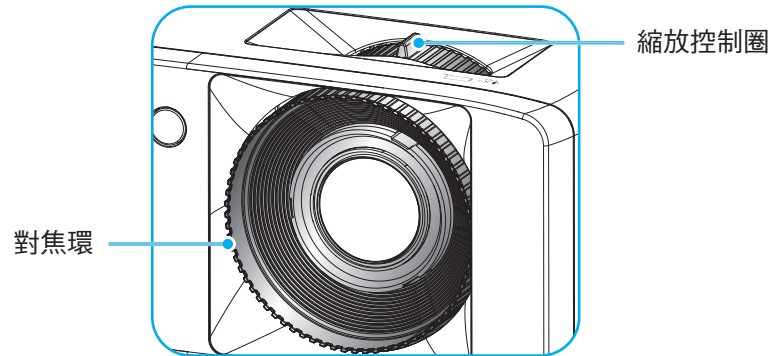

4K 短焦投影機型：

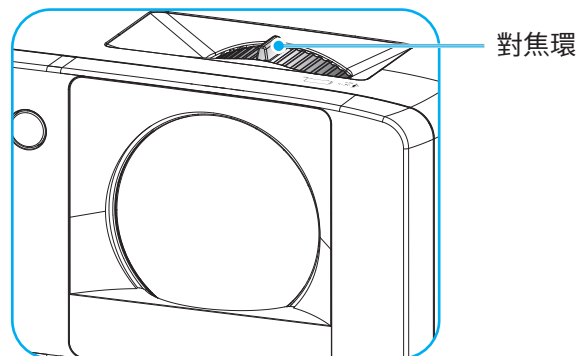

設定及安裝

遙控器設定

安裝／更換電池

1. 請緊壓並滑出電池蓋。
2. 將新電池裝入電池盒中。取出舊電池，再安裝新電池 (CR2025)。確保「+」面朝上。
3. 蓋回電池蓋。

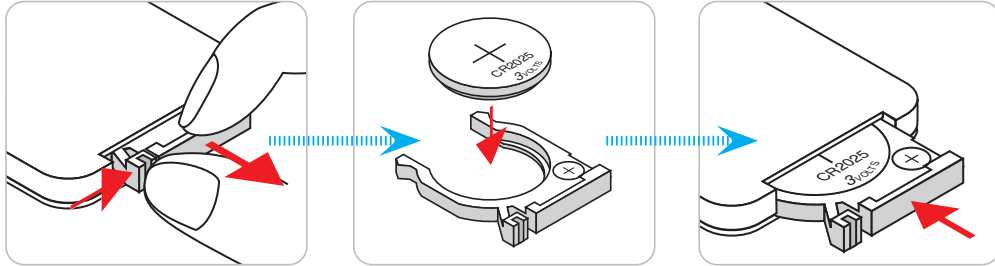

遙控器需使用兩顆 AAA 尺寸電池。

1. 取下遙控器背面的電池蓋。
2. 在電池槽中插入 AAA 電池，如圖所示。
3. 裝回遙控器的背蓋。

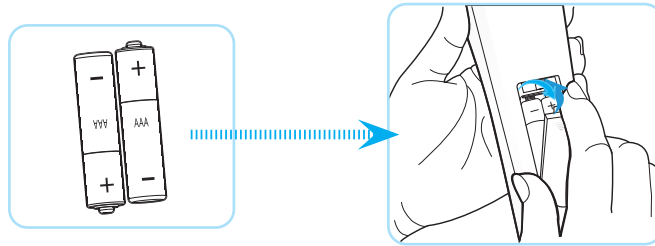

附註： 僅限更換相同或同等類型的電池。

小心

若不當使用電池，可能會導致化學液體洩漏或爆炸。請務必遵照下列指示。

- 請勿混用不同類型的電池。不同類型電池的特性有異。
- 請勿混用新舊電池。混用新舊電池會縮短新電池的壽命，並導致舊電池的化學液體洩漏。
- 電池電力耗盡後請立即取出。電池中的化學液體若洩漏並接觸人體皮膚，會導致紅腫。若發現有化學液體洩漏，請以乾布擦拭。
- 本產品隨附之電池的壽命可能因儲藏條件影響而縮短。
- 若長時間不使用遙控器，請將電池取出。
- 棄置電池時，請遵照所在地區或國家的相關法規。

設定及安裝

有效遙控範圍

紅外線 (IR) 遙控器感應器位於投影機上方及前側。請確保遙控保持與投影機的 IR 遙控感應器垂直 30 度角，以確保發揮正確功能。遙控器與感應器間的距離不得長於 6 公尺（19.7 英尺）。

- 請確定遙控器與投影機 IR 感應器之間沒有任何障礙物，否則會阻礙紅外線光束傳遞。
- 請確定遙控器的 IR 發射器未直接被陽光或日光燈燈泡照射。
- 請確保遙控器遠離日光燈燈泡至少 2 公尺以上，否則遙控器可能會故障。
- 若遙控器太接近變頻器類型的日光燈燈泡，有時可能會失效。
- 若遙控器和投影機彼此距離非常近，遙控器可能會失效。

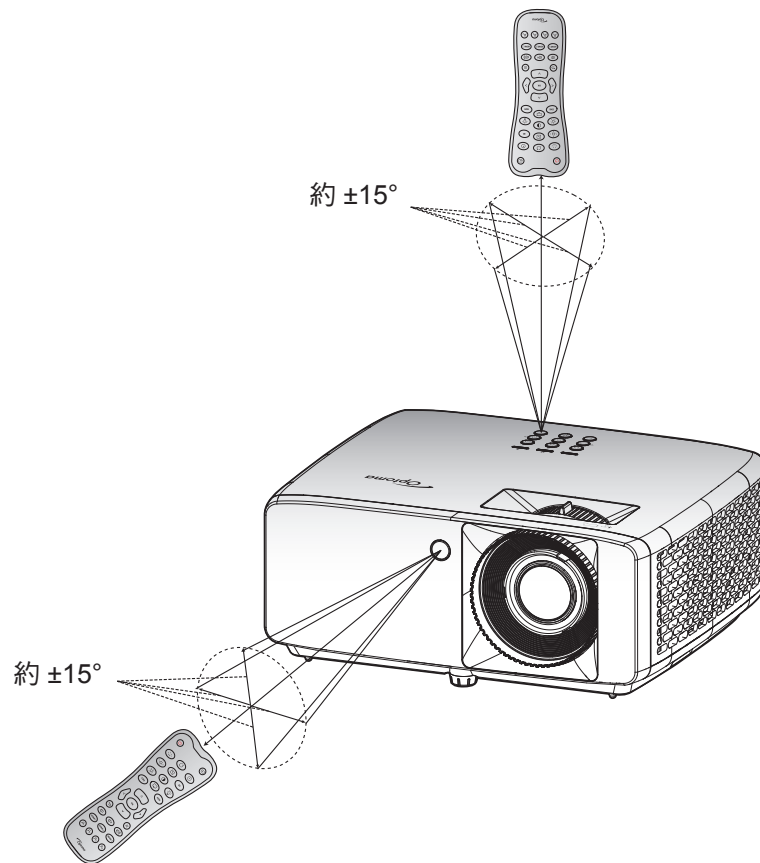

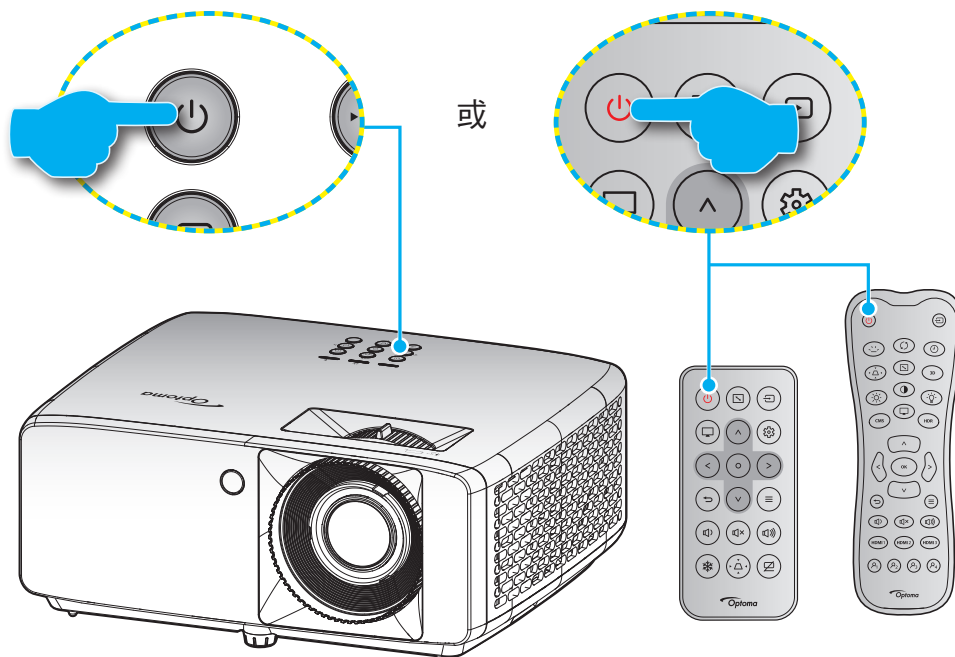

使用投影機

開啟 / 關閉投影機電源





開機





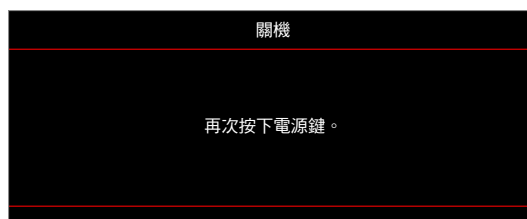

1. 安全牢固地連接電源線與訊號線／來源連接線。接上時，電源 LED 指示燈會變紅。
2. 按下投影機面板上的  按鈕或遙控器上的  按鈕可開啟投影機電源。
3. 開機畫面將顯示約 10 秒，且電源 LED 指示燈將閃爍綠色或藍色燈號。

附註： 初次開啟投影機時，將要求您選擇偏好的語言、投影方向及其他設定。

關機

1. 按下投影機面板上的  按鈕或遙控器上的  按鈕可關閉投影機電源。
2. 將顯示下列訊息：



3. 再按一次  /  按鈕確認，否則訊息會在 15 秒後消失。
若再次按下  /  按鈕，投影機將關機。
4. 冷卻風扇會繼續運作冷卻循環約 10 秒，同時電源 LED 指示燈會閃綠色或藍色燈。若電源 LED 指示燈恆亮紅色，表示投影機已經進入待機模式。若您要重新啟動投影機，必須等到投影機完成冷卻循環並進入待機模式。投影機進入待機模式後，只需再次按下  /  按鈕就能開啟投影機。
5. 將電源線從插座及投影機 AC 插孔中拔除。

附註： 不建議在關閉電源後立即開啟投影機電源。

使用投影機

選擇輸入訊源

打開要在投影幕顯示的連接訊號來源，如電腦、筆記型電腦、影片播放器等。投影機會自動偵測訊號來源。若連接多組訊號來源，請按下投影機面板或遙控器上的「」按鈕，選擇所需的輸入訊源。

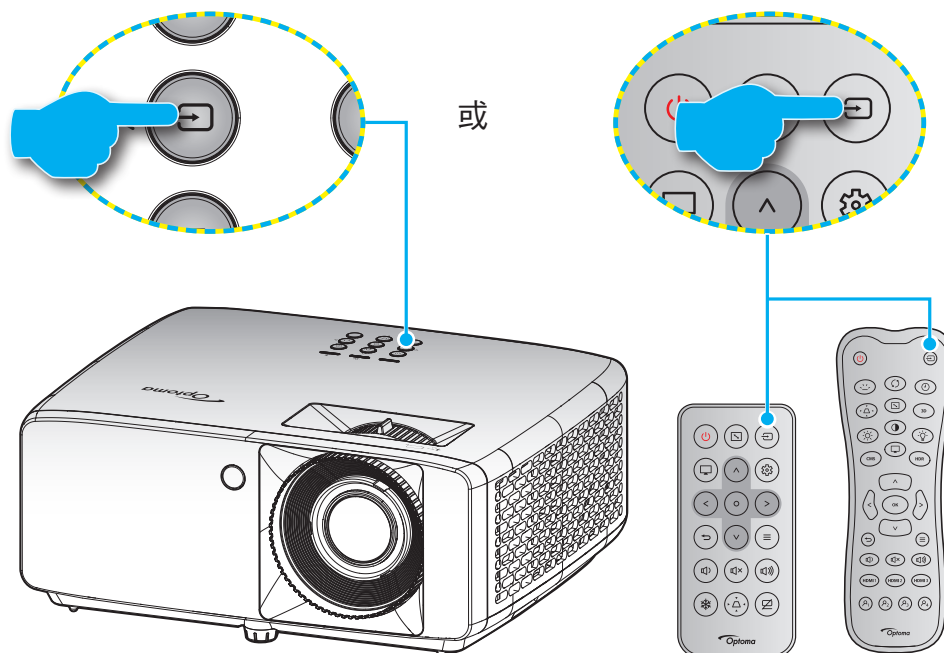

使用投影機

功能表導覽及功能

投影機擁有多語言的 OSD 功能表，能讓您調整影像並變更各種設定。投影機能自動偵測訊號來源。

1. 若要開啟 OSD 功能表，請按下投影機鍵盤或遙控器上的 **≡** 按鈕。
2. 顯示 OSD 時，使用 **▲/▼** 鍵選擇主功能表中的任何項目。在某一特定頁面上做出選擇時，按下投影機鍵盤或遙控器上的 **○** 按鈕即可進入子功能表。
3. 使用 **</>** 鍵即可在子功能表中選擇所需的項目，然後按下 **○** 按鈕即可檢視更多設定。使用 **▲/▼/</>** 鍵調整設定。
4. 在子功能表中選擇下一個要調整的項目，並依上述方式調整。
5. 按下 **○** 按鈕確認，畫面將返回主功能表。
6. 若要退出，請再次按下 **≡** 按鈕。OSD 功能表將關閉，而投影機亦會自動儲存新設定。

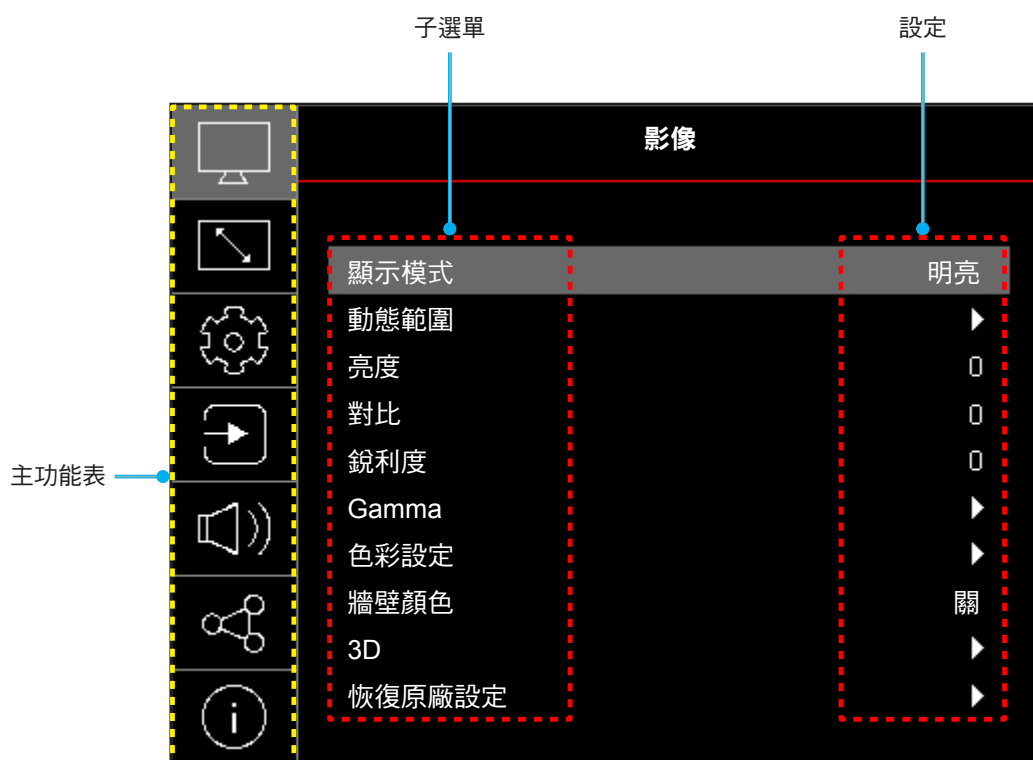

使用投影機

OSD 功能表樹狀結構

附註： OSD 功能表樹狀結構項目及功能視機型與地區而定。為改善產品效能，Optoma保留新增或移除項目的權利，恕不另行通知。

主功能表	子功能表	子功能表 2	子功能表 3	子功能表 4	值		
影像	顯示模式				生動		
					HDR [針對 HDMI 2.0 機型]		
					HLG [針對 HDMI 2.0 機型]		
					劇院		
					遊戲		
					運動		
					參考標準		
					明亮		
					DICOM SIM.		
				3D			
	動態範圍 [針對 HDMI 2.0 機型]	HDR / HLG				自動	
						關	
	亮度					-50 ~ 50	
	對比					-50 ~ 50	
	銳利度					1 ~ 15	
	Gamma					電影	
						圖像	
						1.8	
						2.0	
						2.2	
						2.4	
	色彩設定	色彩				-50 ~ 50	
		色相				-50 ~ 50	
		BrilliantColor™				1 ~ 10	
		色溫					暖色
							標準
							冷色
							冷色調
		CMS	色彩	色彩			白色 / 紅色 / 綠色 / 藍色 / 青色 / 洋紅色 / 黃色
			色調				-50 ~ 50
			飽和度				-50 ~ 50
			數值 (亮度)				-50 ~ 50
恢復原廠設定					否		
					是		
色彩空間					HDMI 輸入：自動 / RGB (0-255) / RGB (16-235) / YUV		

使用投影機

主功能表	子功能表	子功能表 2	子功能表 3	子功能表 4	值	
影像	牆壁顏色				關	
					黑板	
					淺黃色	
					淺綠	
					淺藍	
					粉紅	
					灰色	
	3D	3D 模式				關
						開
		3D 同步類型				DLP 連結
						3D 同步
		3D-2D 轉換				3D
						左
					右	
		3D 影像格式				自動
					並排 (左右格式)	
					上下	
	3D 同步反轉				Frame Sequential	
					關	
恢復原廠設定				開		
				取消		
				確定		
	恢復原廠設定					
螢幕	投影定位				前方	
					背投影	
					懸掛上方投影	
					背面上方投影	
	光源模式				節能	
					電源 = 100% / 95% / 90% / 85% / 80% / 75% / 70% / 65% / 60% / 55% / 50% (100%~20%) -密碼鎖定	
	Dynamic Black				關	
					開	
	遊戲模式				關	
					開	
	螢幕寬高比					4:3
						16:9
						21:9
						原生
						自動

使用投影機

主功能表	子功能表	子功能表 2	子功能表 3	子功能表 4	值	
	幾何校正	垂直梯形修正			-30 ~ 30 ; -15 ~ 15 (僅限 4K 短焦投 影機型)	
		水平梯形修正			-30 ~ 30 -15 ~ 15 (僅限 4K 短焦投 影機型)	
		四角調整				
		5 x 3 變形				
		恢復原廠設定				
	數位縮放	縮放比例			-5 ~ 25	
	影像位移	水平 <input type="checkbox"/>			-100 ~ 100	
		垂直 <input checked="" type="checkbox"/>			-100 ~ 100	
	恢復原廠設定					
設定	測試圖案				綠色方格	
					洋紅色方格	
					白色方格	
					白色	
					關	
	語言					English
						Deutsch
						Français
						Italiano
						Español
						Português
						Polski
						Nederlands
						Svenska
						Norsk
						Dansk
						Suomi
						ελληνικά
						繁體中文
						簡體中文
						日本語
						한국어
						Русский
						Magyar
						Čeština
						عربي
						ไทย
						Türkçe
						فارسی
				Tiếng Việt		
				Bahasa Indonesia		
				Română		

使用投影機

主功能表	子功能表	子功能表 2	子功能表 3	子功能表 4	值		
設定	選單設定	功能表單時間			關		
					5秒		
					10秒		
					20秒		
					30秒		
		搜尋訊息隱藏				關	
						開	
	高海拔模式					關	
						開	
	電源設定	電源偵測自動開機				關	
						開	
		訊源偵測自動開機				關	
						開	
		自動關閉電源 (分)				0 ~ 180 (1 分鐘增量單位)	
		睡眠定時 (分)				0 ~ 990 (30 分鐘增量單位)	
	電源模式 (待機)					一般	
						節能	
	安全設定	安全設定				關	
						開	
		安全設定計時器	月				
			天				
	變更密碼						
	開機畫面	開機畫面				預設值	
						中性	
	背景顏色					無	
						藍色	
						紅色	
						綠色	
						灰色	
						開機畫面	
恢復原廠設定	OSD目錄重新設定				取消		
					確定		
	還原至初始值					取消	
						確定	

使用投影機

主功能表	子功能表	子功能表 2	子功能表 3	子功能表 4	值		
輸入源	自動偵測訊號				關		
					開		
	輸入源自動切換					關	
						開	
	HDMI CEC 設定	HDMI Link				關	
						開	
		涵蓋TV				否	
						是	
		電源開機連動				雙向連動	
						投影機-->裝置	
電源關機連動				裝置-->投影機			
				關			
恢復原廠設定					開		
					否		
聲音	音量				0 ~ 100		
	靜音				關		
					開		
	音訊模式					位元流	
						PCM	
恢復原廠設定							
控制	設備編號				0~99		
	遙控設定	紅外線功能				開	
						關	
	按鍵設定	按鍵鎖				HDMI 1/HDMI 2/測試圖案/ 亮度/對比/ 睡眠定時/ 色彩調校/色溫/ Gamma/ 投影方式/ 光源模式/ 縮放比例/ 靜止	
						關	
	LAN	網路狀態				開	
						關	
			MAC 位址				(唯讀)
			DHCP				關 / 開
			IP 位址				192.168.0.100
			子網路遮罩				255.255.255.0
通訊閘						192.168.0.254	
DNS				192.168.0.51			
恢復原廠設定							

使用投影機

主功能表	子功能表	子功能表 2	子功能表 3	子功能表 4	值	
控制	控制	Crestron (連接埠 41794)			關	
					開	
		Extron (連接埠 2023)			關	
					開	
		PJ Link (連接埠 4352)			關	
					開	
	AMX Device Discovery (連接埠 9131)			關		
			開			
	Telnet (連接埠 23)			關		
				開		
	HTTP (連接埠 80)			關		
				開		
	重置					
資訊	Regulatory					
	機器序號					
	設備編號					
	來源					
	解析度				00x00	
	更新率				0.00 Hz	
	顯示模式					
	色彩位元深度					
	色彩空間					
	色域					
	電源模式 (待機)					
	光源使用時數					
	遙控對應碼				00 ~ 99	
	遙控對應碼 (使用中)				00 ~ 99	
	網路狀態					
	藍牙狀態					
	IP 位址					
	設備編號				00 ~ 99	
	濾網使用時數	附註：選配的粉塵濾網可能因地區而異。請洽詢您當地的代理商。				
	光源模式					
韌體版本	DDP					
	MCU					
	MST					
	LAN					

使用投影機

影像功能選單

影像顯示模式功能表

共有多個預先定義的顯示模式可供選擇，以符合您的觀賞喜好。每個模式皆已經過專業色彩團隊微調，確保各式內容都能呈現優異的色彩效能。

- **生動**：在此模式中，色彩飽和度和亮度會達到良好平衡。若要玩遊戲，請選擇此模式。
- **HDR / HLG**：解碼及顯示用於最深黑色、最亮白色和使用 REC.2020 色域的鮮明電影色彩的高動態範圍 (HDR) / Hybrid Log Gamma (HLG) 內容。若 HDR/HLG 設為自動 (且 HDR/HLG 內容傳送至投影機 – 4K UHD 藍光、1080p/4K UHD HDR/HLG 遊戲、4K UHD 串流視訊) 此模式將自動啟用。HDR/HLG 模式啟用時，無法選擇其他顯示模式 (劇院、參考等)，因為 HDR/HLG 呈現的色彩高度準確，超越其他顯示模式的色彩表現。
- **劇院**：針對觀賞電影提供最佳的細節與及色彩平衡。
- **遊戲**：將投影機的最大對比及鮮活色彩最佳化，讓您在遊玩電玩遊戲時能夠看見陰影細節。
- **運動**：將您的投影機針對觀看球賽重播或播放球類比賽進行優化。
- **參考標準**：此模式儘可能重現電影導演想要影像呈現的色彩。色彩、色溫、亮度、對比及 Gamma 設定全都設為 Rec.709 色域。觀看電影時選擇此模式可獲得最精準的色彩重現效果。
- **明亮**：此模式適用於需要超高亮度的環境，例如在照明充足的室內使用投影機。
- **DICOM SIM.**：此模式專供檢視灰階影像，適合在醫療訓練期間檢視 X 光及掃描*。
附註： *本投影機不適用於醫療診斷。
- **3D**：將觀賞 3D 內容的設定最佳化。
附註： 若要體驗 3D 效果，需具備相容的 DLP Link 3D 眼鏡。如需更多資訊，請參閱 3D 一節。

影像動態範圍功能表

HDR / HLG

配置顯示 4K 藍光播放器及串流裝置的視訊時的高動態範圍 (HDR) / Hybrid Log Gamma(HLG) 設定及其效果。

- **自動**：自動偵測 HDR / HLG 訊號。
- **關**：關閉 HDR / HLG 處理。若設為「關」，則投影機不會解碼 HDR/HLG 內容。

影像亮度功能表

調整影像的亮度。

使用投影機

影像對比度功能表

對比可控制圖片最亮與最暗的區域之間的差異程度。

影像清晰度功能表

調整影像的銳利度。

影像 Gamma 功能表

設定 Gamma 曲線類型。完成初始化設定和微調後，利用 Gamma 調整的步驟最佳化影像輸出。

- **電影**：家庭劇院。
- **圖像**：電腦／相片訊號來源。
- **1.8 / 2.0 / 2.2 / 2.4**：特定電腦／相片訊號來源。

影像色彩設定功能表

色彩

將影像從黑白調整為色彩完全飽和。

色相

調整紅線的色彩平衡。

BrilliantColor™

此可調式項目採用新的色彩處理演算法與增強功能，能夠提供更高的亮度，同時保有圖片的全真生動色彩。

色溫

選擇色溫為暖色、標準、冷色或冷色調。

CMS

選擇下列選項：

- **色彩**：調整紅色、綠色、藍色、青色、黃色、洋紅色和白色影像色階。
- **色調**：調整紅線的色彩平衡。
- **飽和度**：將影像從黑白調整為色彩完全飽和。
- **數值（亮度）**：調整所選色彩的亮度。
- **恢復原廠設定**：恢復色彩調整的原廠預設設定。

色彩空間

從下列選擇適用的色彩矩陣類型：自動、RGB (0-255)、RGB (16-235)和YUV。

影像牆壁顏色功能表

專為在無螢幕且投影至牆面的情況下，調整投影影像的色彩所設計。每個模式皆已經過專業色彩團隊微調，確保能夠呈現優異的色彩效能。

共有多個預先定義的模式可供選擇，以配合牆面顏色。選擇 關、黑板、淺黃色、淺綠、淺藍、粉紅 及 灰色。

附註：若要呈現精確色彩，建議使用螢幕。

使用投影機

影像 3D 功能表

附註：

- 本投影機為配備 DLP-Link 3D 解決方案的 3D Ready 投影機。
- 請確保在享受影片前，您的 3D 眼鏡可用於 DLP-Link 3D 內容。
- 本投影機透過 HDMI1/HDMI2 連接埠支援 Frame Sequential (頁面翻轉) 3D。
- 若要啟用 3D 模式，輸入畫面速率只應設為 60Hz，不支援較高或較低的畫面速率。
- 為達到較佳的效能，建議使用 1920x1080 解析度，但請注意，3D 模式不支援 4K (3840x2160) 解析度。

3D 模式

使用此選項可停用或啟用 3D 功能。

- **關**：選擇「關」以關閉 3D 模式。
- **開**：選擇「開」可開啟 3D 模式。

3D 同步類型

使用此選項選擇 3D 技術。

- **DLP 連結**：選擇設定讓 DLP Link 3D 眼鏡發揮最佳效果。
- **3D 同步**：選擇設定讓 IR、RF 或極化 3D 眼鏡發揮最佳效果。

3D-2D 轉換

使用此選項指定 3D 內容在畫面中的顯示方式。

- **3D**：顯示 3D 訊號。
- **左**：顯示 3D 內容的左側畫面。
- **右**：顯示 3D 內容的右側畫面。

3D 影像格式

使用此選項選擇適當的 3D 格式內容。

- **自動**：偵測到 3D 識別訊號時，將自動選擇 3D 影像格式。
- **並排**：以「並排」格式顯示 3D 訊號。
- **上下**：以「上下」格式顯示 3D 訊號。
- **Frame Sequential**：以「Frame Sequential」格式顯示 3D 訊號。

3D 同步反轉

使用此選項啟用／停用 3D 同步反轉功能。

恢復原廠設定

恢復 3D 設定的出廠預設設定。

- **取消**：選擇可取消重設。
- **確定**：選擇可恢復 3D 的出廠預設設定。

影像重置功能表

恢復影像設定的原廠預設設定。

使用投影機

顯示功能選單

顯示投影方位功能表

在前方、背投影、懸掛上方投影與背面上方投影之間選擇偏好的投影方式。

顯示光源模式功能表

視安裝要求選擇光源模式。

顯示 dynamic black 功能表

使用即可自動調整圖片亮度，取得最佳的對比表現。

顯示遊戲模式功能表

在遊戲期間啟用此功能可縮短回應時間 (輸入延遲) 為 4.4ms (1080p@240Hz)。啟用遊戲模式時，將停用所有幾何設定 (例如梯形校正、四角)。如需詳細資訊，請參見以下。

附註：

- 訊號的輸入延遲如下表所述：
- 表中的數值可能略有不同。

來源時序	遊戲模式	輸出計時	輸出解析度	輸入延遲
1080p60	開	1080P60Hz	1080p	17ms
1080p120	開	1080p120Hz	1080p	8.6ms
1080p240	開	1080p240Hz	1080p	4.4ms
4K60	開	4K60Hz	4K	16.9ms
1080p60	關	1080P60Hz	1080p	33.8ms
1080p120	關	1080p120Hz	1080p	17ms
1080p240	關	1080p240Hz	1080p	8.6ms
4K60	關	4K60Hz	4K	33.7ms

- 1080p120 與 4K60 僅支援 1080p 機型。

顯示畫面類型功能表

選擇螢幕類型，包括 4:3 和 16:9。

使用投影機

顯示螢幕寬高比功能表

在下列選項中選擇顯示影像的螢幕寬高比：

- **4:3**：此影像比例可用於 4:3 輸入訊號源。
- **16:9**：此格式可用於 16:9 輸入訊號源，如 HDTV 及 DVD 等寬螢幕電視專屬增強功能。
- **21:9**：此格式可用於 21:9 輸入訊號源，如 HDTV 及 DVD 等寬螢幕電視專屬增強功能。
- **原生**：此格式顯示無縮放的原始影像。
- **自動**：自動選擇適當的顯示設定影像比例。

縮放表：

16:9 螢幕	480i/p	576i/p	1080i/p	720p	電腦
4x3	縮放至 1440x1080。				
16x9	縮放至 1920x1080。				
LBX	縮放至 1920x1440，然後置中顯示 1920x1080 影像。				
原生	- 1:1 對應置中。 - 不會進行縮放；影像會依據輸入訊源的解析度進行顯示。				
自動	- 如果選擇自動格式，畫面類型將會自動變成 16:9 (1920x1080)。 - 若來源為 4:3，畫面類型將調整為 1440 x 1080。 - 若來源為 16:9，畫面類型將調整為 1920x1080。 - 若訊號來源為 16:10，畫面類型會調整為 1920x1200，並裁切 1920x1080 的區域進行顯示。				

1080p 自動對應規則：

自動	輸入解析度		自動/縮放	
	水平解析度	垂直解析度	1920	1080
4:3	640	480	1440	1080
	800	600	1440	1080
	1024	768	1440	1080
	1280	1024	1440	1080
	1400	1050	1440	1080
	1600	1200	1440	1080
寬螢幕筆記型電腦	1280	720	1920	1080
	1280	768	1800	1080
	1280	800	1728	1080
SDTV	720	576	1350	1080
	720	480	1620	1080
HDTV	1280	720	1920	1080
	1920	1080	1920	1080

使用投影機

顯示幾何校正功能表

垂直梯型修正

垂直調整影像失真，並調整成較方形的影像。垂直梯型修正用於校正上下方其中一側歪斜的梯形影像形狀。這適合搭配垂直軸上應用。

水平梯形修正

水平調整影像失真，並調整成較方形的影像。水平梯型修正用於校正影像左右邊界長度不相同的梯形影像形狀。這適合搭配水平軸上應用。

四角調整

此設定允許從各角落調整投射影像，以便在投射表面不平時產生方形影像。

5 x 3 變形

使用變形調整影像，與投影表面（螢幕）的邊界對齊或消除影像失真（因表面不平所造成）。

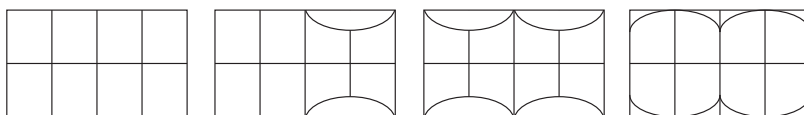

恢復原廠設定

恢復幾何校正設定的原廠預設設定。

顯示數位縮放功能表

使用以縮小或放大投影畫面的影像。數位縮放與光學縮放互異，且會導致影像品質下降。

附註： 投影機電源開關時會保留縮放設定。

顯示影像位移調整功能表

水平 (水平) 或垂直 (垂直) 調整投影影像位置。

顯示重置功能表

恢復顯示設定的原廠預設設定。

使用投影機

設定功能表

設定測試圖案功能表

從 綠色方格、洋紅色方格、白色方格、白色 選擇測試圖案，或停用此功能 (關)。

設定語言功能表

選擇多語 OSD 功能表：英文、德文、法文、義大利文、西班牙文、葡萄牙文、波蘭文、荷蘭文、瑞典文、挪威文、丹麥文、芬蘭文、希臘文、繁體中文、簡體中文、日文、韓文、俄文、匈牙利文、捷克文、阿拉伯文、泰文、土耳其文、波斯文、越南文、印尼文和羅馬尼亞文。

設定功能表設定值功能表

功能表單時間

設定螢幕上可看見 OSD 功能表的時間長度。

搜尋訊息隱藏

啟用此功能可隱藏資訊訊息。

設定高海拔模式功能表

選擇「開」時，風扇會加速轉動。此功能在空氣稀薄的高海拔模式有所助益。

配置電源設定功能表

電源偵測自動開機

選擇「開」啟動自動開機模式。投影機在接上 AC 電源後即自動開啟，無須按下投影機面板或遙控器上的「電源」鍵。

訊源偵測自動開機

選擇「開」啟動訊號電源模式。投影機在偵測到訊號後即自動開啟，無須按下投影機面板或遙控器上的「電源」鍵。

附註：

- 若將「訊源偵測自動開機」選項切換至「開」，進入待機模式的投影機耗電量將超過 3W。
- 此功能適用於 HDMI 來源。

自動關閉電源 (分)

設定倒數計時間隔。投影機未收到任何訊號時，倒數計時隨即啟動。倒數結束時 (分鐘)，投影機將自動關機。

睡眠定時 (分)

設定倒數計時間隔。投影機收到或未收到任何訊號時，倒數計時隨即啟動。倒數結束時 (分鐘)，投影機將自動關機。

附註： 每當投影機關機，都將重設自動睡眠關機。

使用投影機

電源模式（待機）

配置電源模式設定。

- **一般**：選擇「一般」可恢復正常待機模式。
- **節能**：選擇「節能」可進一步將耗電量降到 < 0.5W。

設定安全功能表

安全設定

啟用此功能即可在使用投影機前要求輸入密碼。

- **開**：選擇「開」，在開啟投影機時使用安全設定驗證功能。
- **關**：選擇「關」能夠開啟投影機而不需要密碼驗證。

附註：預設密碼為 1234。

安全設定計時器

選擇時間（月／天／小時）功能設定投影機可使用的時數。一旦此設定時間過後，投影機將會要求您重新輸入密碼。

變更密碼

用於設定或修改開啟投影機電源時提示輸入的密碼。

設定開機畫面功能表

開機畫面

使用此功能可設定想要的開機畫面。變更後，下次開啟投影機時就會套用新設定。

- **預設值**：預設的開機畫面。
- **中性**：開機畫面上不顯示標誌。

設定背景顏色功能表

使用此功能顯示藍色、紅色、綠色、灰色、不顯示或沒有訊號時的開機畫面。

附註：若背景色彩設為「無」，則背景色彩是黑色。

配置重置功能表

OSD目錄重新設定

恢復 OSD 選單設定的原廠預設設定。

還原至初始值

恢復所有設定的原廠預設設定。

使用投影機

輸入功能表

輸入自動訊號源功能表

選擇此選項可讓投影機自動尋找可用的輸入訊源。

輸入自動輸入轉換功能表

偵測到 HDMI 輸入訊號時，投影機將自動轉換輸入訊號源。

輸入 HDMI CEC 設定值功能表

附註：用HDMI連接線將 HDMI CEC 相容裝置連接至投影機時，您可使用投影機 OSD 上的 HDMI Link 控制功能讓裝置與投影機同時啟動或關閉。如此即可透過 HDMI Link 功能啟動或關閉單一裝置或分組的多台裝置。在一般的配置方式中，您可能會經由擴大機或家庭劇院系統將 DVD 播放器連接至投影機。

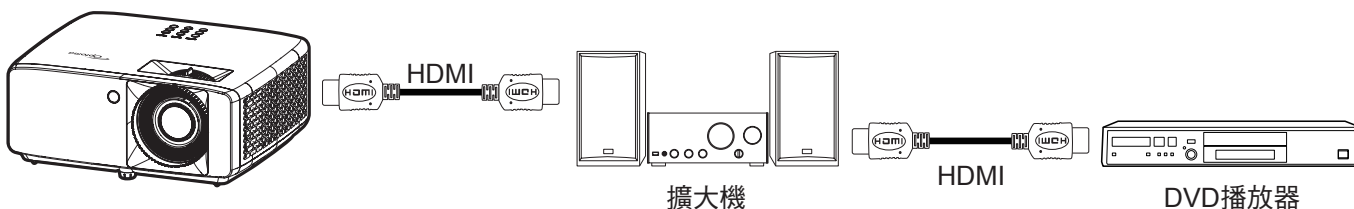

HDMI Link

啟用／停用 HDMI Link 功能。

涵蓋TV

若設定設為「是」則可使用電源開機與電源關機連動選項。

電源開機連動

CEC 啟動命令。

- **雙向連動：**投影機和 CEC 裝置將同時開啟。
- **投影機-->裝置：**投影機開啟後，CEC 裝置才會開啟。
- **裝置-->投影機：**CEC 裝置開啟後，投影機才會開啟。

電源關機連動

啟用此功能可讓兩個 HDMI Link 和投影機自動同時關閉電源。

輸入重置功能表

恢復輸入設定的原廠預設設定。

使用投影機

音頻功能表

音訊音量功能表

調整音量。

音頻靜音功能表

使用此選項可暫時關閉聲音。

- **開**：選擇「開」可開啟靜音。
- **關**：選擇「關」可關閉靜音。

附註：「靜音」功能同時影響內部和外部喇叭的音量。

音效模式選單

從位元流和 PCM 中選擇合適的音訊模式。

自動重置功能表

恢復自動設定的原廠預設設定。

使用投影機

控制功能表

控制設備編號功能表

透過功能表可設定 ID 識別（範圍為 0-99），讓使用者使用 RS232 命令控制個別投影機。

附註： 如需 RS232 指令的完整清單，請參閱本公司網站上的 RS232 使用手冊。

控制遠端設定功能表

紅外線功能

設定紅外線功能設定。

- **開：**選擇「開」時，即可透過遙控器頂端或前方的紅外線接收器操作投影機。
- **關：**選擇「關」時，無法用遙控器操作投影機。選擇「關」即可使用鍵盤按鍵。

使用者 1/ 使用者 2/ 使用者 3

為遙控器上的 使用者 1、使用者 2 和 使用者 3 按鈕指派功能。讓您無需在 OSD 選單中尋找即可輕鬆使用功能。可用功能為 HDMI 1、HDMI 2、測試圖案、亮度、對比、睡眠定時、色彩調校、色溫、Gamma、投影方式、光源模式、縮放比例、靜止。

附註： 使用者 1/ 使用者 2/ 使用者 3 功能可用性取決於遙控器類型。
遙控器配置可能因地區而異。

控制鍵盤設定值功能表

按鍵鎖

鍵盤鎖定功能為「開」時，鍵盤會鎖定。但仍可用遙控器操作投影機。選擇「關」就可再次使用鍵盤。

控制 LAN 功能表

進行投影機網路設定。

網路狀態

顯示網路連線狀態。(唯讀)

MAC 位址

顯示 MAC 位址。(唯讀)

DHCP

開啟 DHCP 以自動取得 IP 位址、子網路遮罩、通訊閘和 DNS。

IP 位址

指定投影機的 IP 位址。

子網路遮罩

指定投影機子網路遮罩。

通訊閘

指定投影機的閘道。

DNS

指定投影機的 DNS。

使用投影機

如何使用網路瀏覽器控制投影機

1. 在投影機的 DHCP 選項中選擇「開」，DHCP 伺服器便會自動指派 IP 位址。
2. 開啟電腦的網路瀏覽器，再輸入投影機的 IP 位址 (「控制 > LAN > IP 位址」)。
3. 輸入使用者名稱與密碼，再按一下「登入」。
此時投影機的設定網路介面會開啟。

附註：

- 預設的使用者名稱與密碼為「admin」。
- 此節所列之步驟以 Windows 10 作業系統為準。

將電腦直接連至投影機*

1. 在投影機上的 DHCP 選項中選擇「關」。
2. 設定投影機上的 IP 位址、子網路遮罩、通訊閘與 DNS (「控制 > LAN」)。
3. 開啟電腦的 **網路和網際網路** 頁面，再將投影機上相同的網路參數指派至電腦。按一下「確定」即可儲存參數。

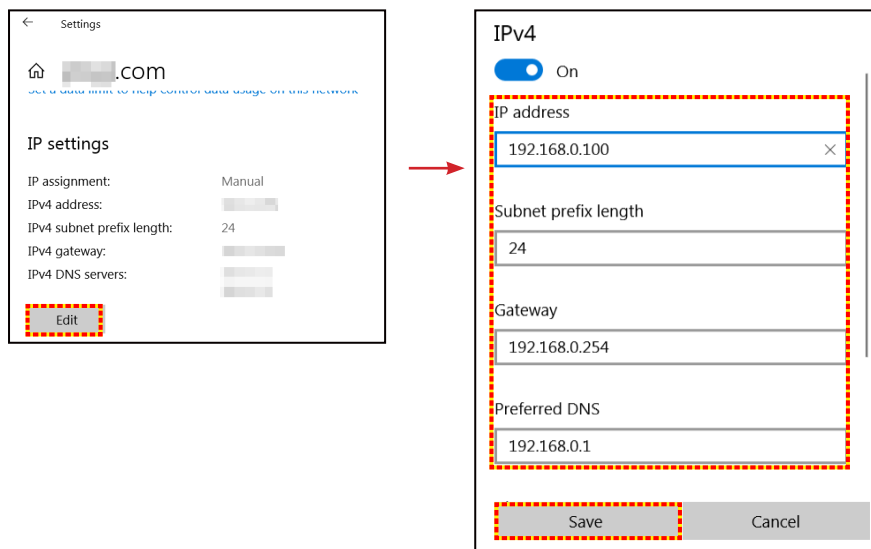

4. 開啟電腦上的網路瀏覽器，再將步驟 3 指派的 IP 位址輸入至 URL 欄位。接著按下「Enter」鍵。

恢復原廠設定

將網路設定重設為預設原廠值。

使用投影機

控制控制功能表

本投影機可透過電腦或其他外部裝置經由有線網路連線進行遠端控制。使用者可從遠端控制中心控制一或多部投影機，例如開啟或關閉投影機電源，以及調整影像亮度或對比。

使用控制子選單為投影機選擇控制裝置。

Crestron

以Crestron 控制器及相關軟體控制投影機。（連接埠：41794）

詳情請見<http://www.crestron.com>。

Extron

以Extron裝置控制投影機。（連接埠：2023）

詳情請見<http://www.extron.com>。

PJ Link

以PJLink v2.0指令控制投影機。（連接埠：4352）

詳情請見<http://pjlink.jbmia.or.jp/english>。

AMX Device Discovery

以AMX裝置控制投影機。（連接埠：9131）

詳情請見<http://www.amx.com>。

Telnet

使用RS232指令經由Telnet連線控制投影機。（連接埠：23）

如需詳細資訊，請參閱 第 51 頁的「RS232 by Telnet 功能」。

HTTP

以網路瀏覽器控制投影機。（連接埠：80）

如需詳細資訊，請參閱 第 42 頁的「如何使用網路瀏覽器控制投影機」。

附註：

- *Crestron* 是美國 *Crestron Electronics, Inc.* 的註冊商標。
- *Extron* 是美國 *Extron Electronics, Inc.* 的註冊商標。
- *AMX* 是美國 *AMX LLC* 的註冊商標。
- *PJLink* 已由 *JBMA* 在日本、美國及其他國家申請商標及標誌註冊。
- 有關可連接LAN / RJ45埠及遠端控制投影機各類外部裝置以及此等外部裝置所支援指令的詳細資訊，請逕洽支援服務。

使用投影機

設定網路控制設定功能表

LAN_RJ45 功能

為簡化及方便操作，本投影機提供不同的網路連線及遠端管理功能。投影機連接網路的 LAN/RJ45 功能，如在遠端管理：電源開啟／關閉、亮度及對比設定。此外，您還可檢視投影機狀態資訊，如：影像來源、聲音靜音等。

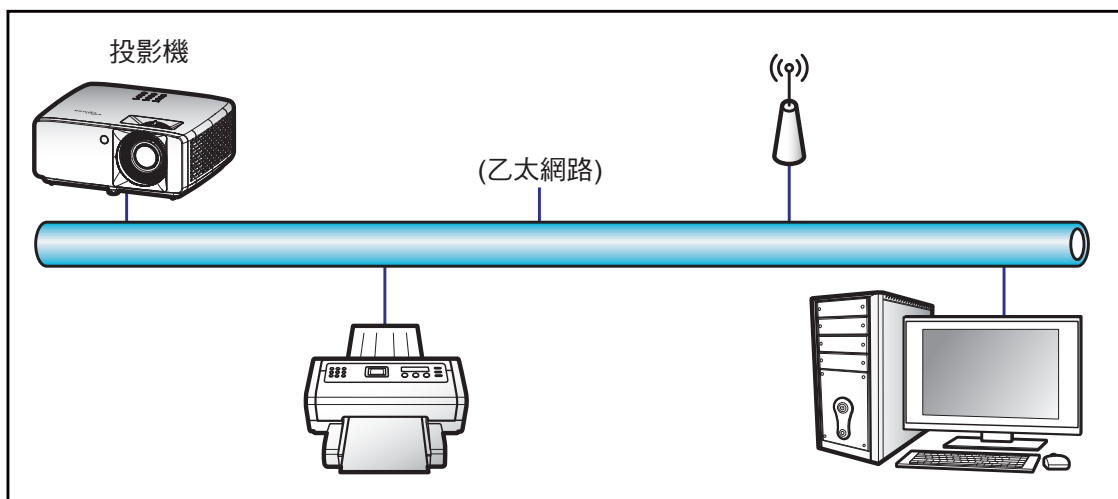

有線 LAN 端子功能

此投影機可透過使用電腦 (筆記型電腦) 或其他外部裝置經 LAN / RJ45 連接埠及相容 Crestron / Extron / AMX (裝置探索) / PJLink 控制。

- Crestron 是美國 Crestron Electronics, Inc. 的註冊商標。
- Extron 是美國 Extron Electronics, Inc. 的註冊商標。
- AMX 是美國 AMX LLC 的註冊商標。
- PJLink 已由 JBMIA 在日本、美國及其他國家申請商標及標誌註冊。

此投影機支援 Crestron Electronics 控制器及相關軟體的指定命令，例如 RoomView®。

<http://www.crestron.com/>

此投影機符合支援 Extron 裝置參考標準。

<http://www.extron.com/>

此投影機支援 AMX (裝置探索)。

<http://www.amx.com/>

此投影機支援所有 PJLink Class1 (版本 1.00) 的命令。

<http://pjlink.jbmia.or.jp/english/>

如需有關可連接 LAN/RJ45 連接埠與遙控投影機的各類外部裝置，以及這些外部裝置的支援命令的詳細資訊，請直接聯絡支援服務。

使用投影機

LAN RJ45

1. 將 RJ45 連接線接至投影機和電腦（筆記型電腦）上的 RJ45 連接埠。

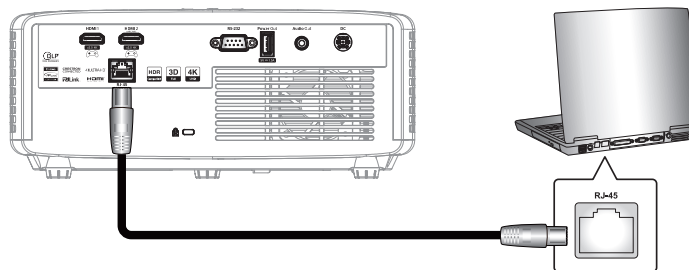

2. 在電腦（筆記型電腦）上選擇 **Start**（開始）> **設定** > **網路與網際網路**。

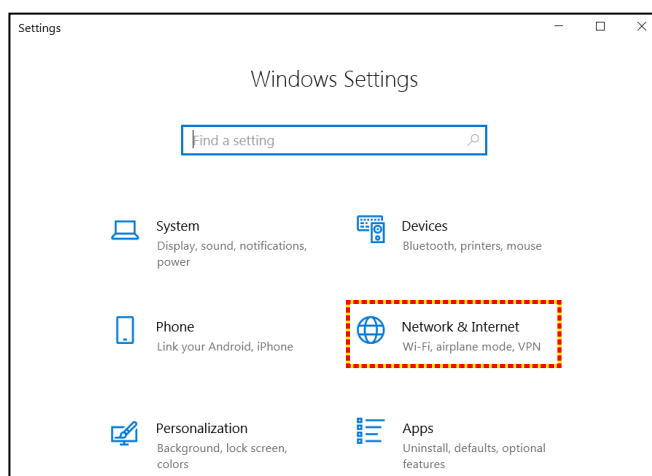

3. 在乙太網路部份，選擇**屬性**。

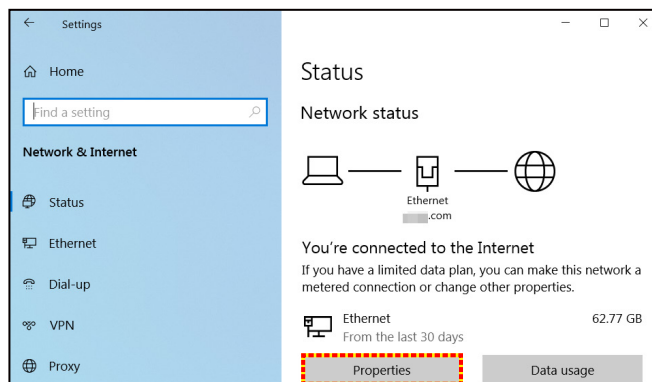

4. 在 **IP 設定** 部份，選擇**編輯**。

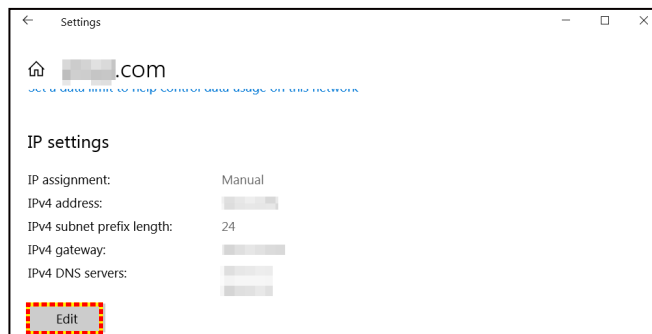

使用投影機

5. 鍵入 IP 位址及遮罩，然後按下「儲存」。

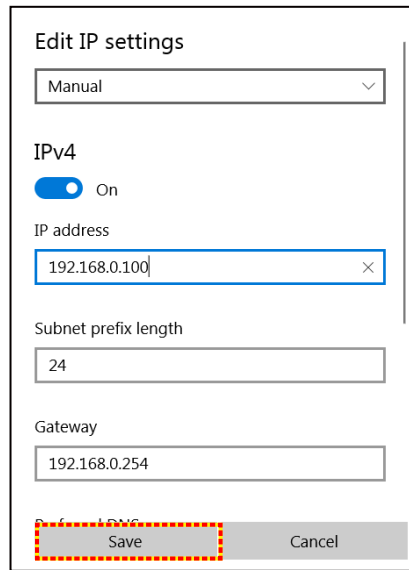

Edit IP settings

Manual

IPv4

On

IP address

192.168.0.100

Subnet prefix length

24

Gateway

192.168.0.254

Save Cancel

6. 按下投影機上的「功能表」按鈕。
7. 開啟投影機**控制 > LAN**。
8. 輸入下列連線參數：
 - DHCP：關
 - IP 位址：192.168.0.100
 - 子網路遮罩：255.255.255.0
 - 通訊閘：192.168.0.254
 - DNS：192.168.0.51
9. 按下「Enter」確認設定。
10. 開啟網頁瀏覽器，例如安裝 Adobe Flash Player 9.0（含）以上的 Microsoft Edge 或是 Chrome。
11. 在位址列中輸入投影機的 IP 位址：192.168.0.100。

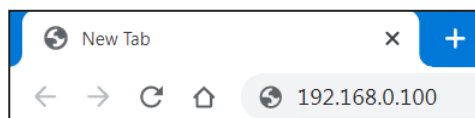

12. 按下「Enter」。

使用投影機

設定投影機用於遠端管理。LAN/RJ45 功能顯示如下：

登入

第一次開啟網頁時，您會看見類似下方的畫面。
請輸入有效的使用者密碼。

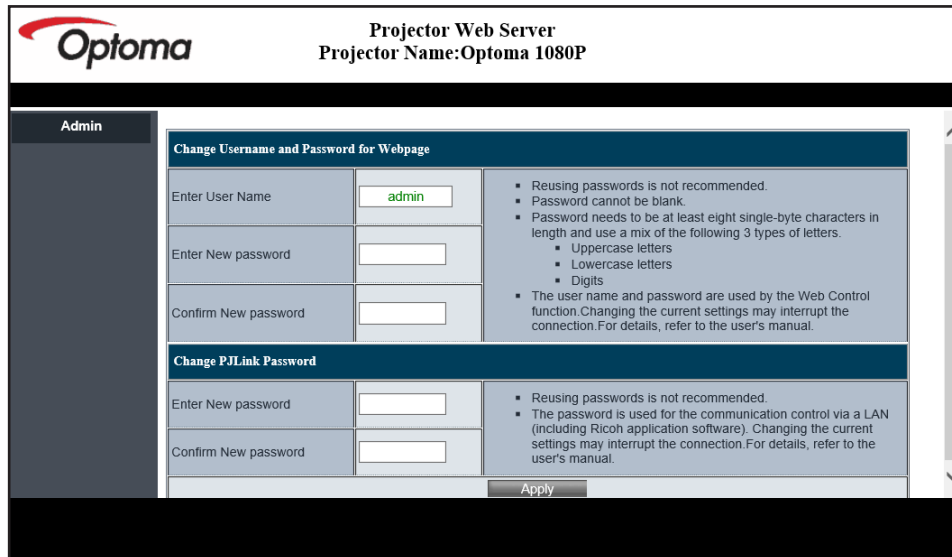

The screenshot shows the 'Projector Web Server' interface for an 'Optoma 1080P' projector. The 'Admin' section is active, displaying two main configuration areas:

- Change Username and Password for Webpage:** This section includes input fields for 'Enter User Name' (containing 'admin'), 'Enter New password', and 'Confirm New password'. To the right, a list of instructions states: 'Reusing passwords is not recommended.', 'Password cannot be blank.', 'Password needs to be at least eight single-byte characters in length and use a mix of the following 3 types of letters: Uppercase letters, Lowercase letters, Digits.', and 'The user name and password are used by the Web Control function. Changing the current settings may interrupt the connection. For details, refer to the user's manual.'
- Change PJLink Password:** This section includes input fields for 'Enter New password' and 'Confirm New password'. To the right, instructions state: 'Reusing passwords is not recommended.' and 'The password is used for the communication control via a LAN (including Ricoh application software). Changing the current settings may interrupt the connection. For details, refer to the user's manual.'

An 'Apply' button is located at the bottom right of the configuration area.

輸入有效密碼後開啟網頁時，您會看見類似下方的畫面。在「密碼」欄位輸入密碼。

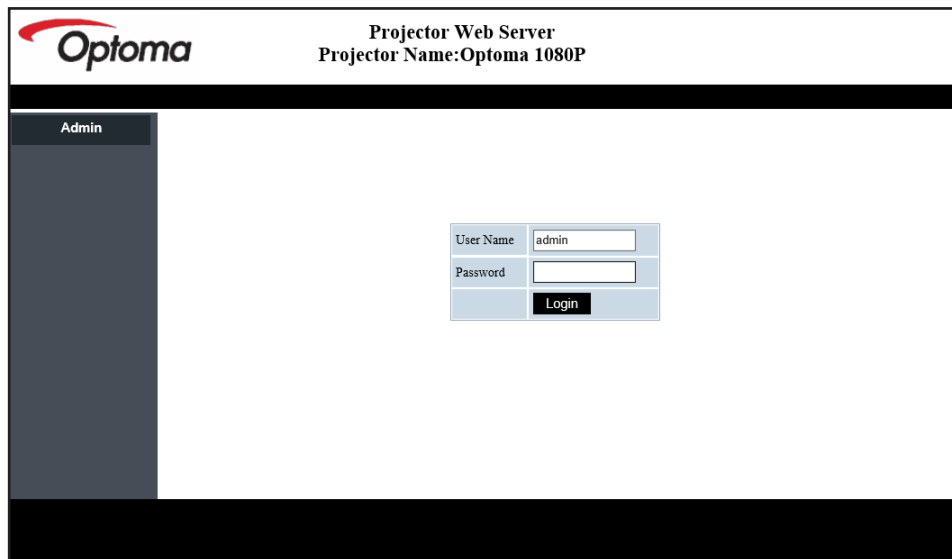

The screenshot shows the 'Projector Web Server' interface for an 'Optoma 1080P' projector. The 'Admin' section is active, displaying a login form with the following fields:

- User Name:** Input field containing 'admin'.
- Password:** Input field for the user's password.
- Login:** A button to submit the login information.

使用投影機

系統狀態

會顯示投影機目前的狀態。您可以檢查投影機的型號名稱、韌體版本、目前的 LAN 配置以及變更介面語言（需要時）。

網頁上圖表中顯示的版本名稱可能與實際顯示的不同。

The screenshot shows the 'Admin - System Status' page of the Optoma Projector Web Server. The page title is 'Projector Web Server' with 'Projector Name: Optoma 1080P' and a 'Logout' button. A sidebar on the left contains navigation links: System Status, General Setup, Projector Control, Network Setup, Alert Setup, Crestron, Reset to Default, and Reboot System. The main content area displays a table of system information:

LAN Status	
Model Name	Optoma 1080P
Projector Name	Optoma 1080P
FW Version	
System	B01.03
LAN	X15
IP Address	192.168.0.100
Subnet Mask	255.255.255.0
Default Gateway	192.168.0.254
MAC Address	00:50:41:8F:7A:B4

At the bottom, there is a language dropdown menu set to 'English' and an 'Apply' button.

一般設定

這裡設定的投影機名稱也用在 PJLink 控制。投影機名稱必需使用英文字母搭配數字。字元數不得超過 32。

密碼只能使用英文字母搭配數字。字元數不得少於 8。如果輸入無效的字元，則會顯示「無效字元」警語。

如果新密碼的字元數與確認（新）密碼的字元數不符，將會顯示錯誤訊息。發生這種情況時，請重新輸入密碼。

The screenshot shows the 'Admin > General Setup' page of the Optoma Projector Web Server. The page title is 'Projector Web Server' with 'Projector Name: Optoma 1080P' and a 'Logout' button. A sidebar on the left contains navigation links: System Status, General Setup, Projector Control, Network Setup, Alert Setup, Crestron, Reset to Default, and Reboot System. The main content area contains the following settings:

Projector Name: Optoma 1080P (with an 'Apply' button)

Change User name and password for Webpage

Enter User name: admin

Enter Old password: []

Enter New password: []

Confirm New password: [] (with an 'Apply' button)

- Reusing passwords is not recommended.
- Password cannot be blank.
- Password needs to be at least eight single-byte characters in length and use a mix of the following 3 types of letters:
 - Uppercase letters
 - Lowercase letters
 - Digits
- The user name and password are used by the Web Control function. Changing the current settings may interrupt the connection. For details, refer to the user's manual.

PJLink Setting

PJLink Password: Enable Disable

Current Password: []

New Password: []

Confirm Password: [] (with an 'Apply' button)

- Reusing passwords is not recommended.
- The password is used for the communication control via a LAN (including Ricoh application software). Changing the current settings may interrupt the connection. For details, refer to the user's manual.

使用投影機

投影機控制

您可使用這個選項控制投影機。本章節說明可供控制的選項。

控制按鈕：點選某個按鈕時，就會執行對應的功能。

The screenshot shows the 'Projector Web Server' interface for an Optoma 1080P projector. The page title is 'Projector Web Server' and the projector name is 'Optoma 1080P'. The breadcrumb is 'Admin > Projector Control'. A sidebar on the left lists navigation options: System Status, General Setup, Projector Control, Network Setup, Alert Setup, Crestron, Reset to Default, and Reboot System. The main content area is titled 'Admin > Projector Control' and contains several control panels:

- Power:** Power On, Power Off, Auto Set, Input.
- Source:** Auto Source, AV Mute, Freeze.
- 3D Format:** Auto (dropdown), L/R Reverse.
- Input:** HDMI1 (dropdown).
- Image:** Brightness (0), Contrast (0), Sharpness (10), Display Mode (Cinema).
- Audio:** Volume (5).
- Management:** Auto Power Off (Min.) (20), Lamp Power Mode (Bright), Aspect Ratio (4:3).

網路設定

設定投影機的網路。

The screenshot shows the 'Projector Web Server' interface for an Optoma 1080P projector. The page title is 'Projector Web Server' and the projector name is 'Optoma 1080P'. The breadcrumb is 'Admin > Network Setup'. A sidebar on the left lists navigation options: System Status, General Setup, Projector Control, Network Setup, Alert Setup, Crestron, Reset to Default, and Reboot System. The main content area is titled 'Admin > Network Setup' and contains the 'IP Setup' section:

- DHCP:** On (selected), Off.
- IP Address:** 192, 168, 0, 100.
- Subnet Mask:** 255, 255, 255, 0.
- Default Gateway:** 192, 168, 0, 254.
- DNS Server:** 192, 168, 0, 51.
- Apply:** Button.

使用投影機

警示設定

出現錯誤時，您可以寄送電子郵件警示。您可以在這個部份執行警示電子郵件的設定。

1. 警示類型：檢查您想要寄送警示電子郵件的錯誤類型。
2. 警示郵件通知：檢查並執行下列設定：
 - SMTP 設定：設定下列：
 - a) SMTP 伺服器：伺服器位址（伺服器名稱）（SMTP 伺服器）
 - b) 寄件者：寄送方的電子郵件地址
 - c) 使用者名稱：郵件伺服器的使用者名稱
 - d) 密碼：郵件伺服器密碼。
 - 電子郵件設定：設定下列：
 - a) 郵件主旨
 - b) 郵件內容
 - c) 收件者：輸入寄送方的電子郵件地址。
3. 點選「套用」以修改數值。
4. 以 *xxx.xxx.xxx.xxx 格式輸入投影機的 IP 位址。
5. 寄送測試郵件。

點選 [寄送測試郵件] 時，測試電子郵件即寄出。正文將為「電子郵件測試 xxx.xxx.xxx.xxx」。

The screenshot shows the 'Admin > Alert Setup' page of the Optoma Projector Web Server. The page title is 'Projector Web Server' and the projector name is 'Optoma 1080P'. There is a 'Logout' button in the top right corner. The left sidebar contains navigation links: System Status, General Setup, Projector Control, Network Setup, Alert Setup (selected), Crestron, Reset to Default, and Reboot System. The main content area is divided into three sections: 'Alert Type' with checkboxes for 'Fan Error', 'High Temp Warning', and 'Light Source Error'; 'SMTP Setting' with fields for 'SMTP Server', 'From', 'User Name', and 'Password'; and 'Email Setting' with fields for 'Mail Subject', 'Mail Content', and 'To'. There are 'Apply' and 'Send Test Mail' buttons at the bottom right of the form.

使用投影機

RS232 by Telnet 功能

此投影機的另一個控制方式是透過 LAN/RJ45 介面的 TELNET 進行的 RS232 指令控制。

「RS232 by Telnet」快速入門指南

- 檢查並取得投影機 OSD 的 IP 位址。
 - 請確定電腦／筆記型電腦可存取投影機的網頁。
 - 請確定「Windows 防火牆」設定已設為停用，以免遭電腦／筆記型電腦濾除「TELNET」功能。
1. 點選搜尋[🔍]，然後輸入「cmd」作為搜尋用字。按下「輸入」鍵。

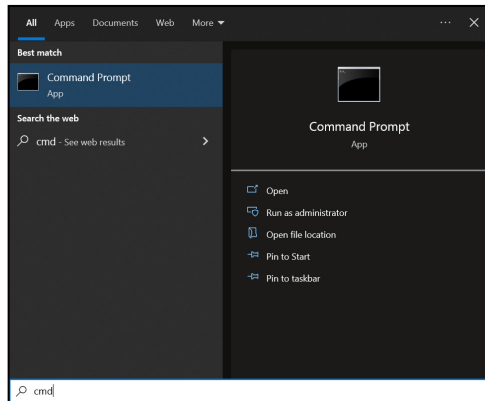

2. 開啟命令提示字元應用程式。
3. 輸入命令格式如下：
 - telnet ttt.xxx.yyy.zzz 23（按下「Enter」鍵）
 - （ttt.xxx.yyy.zzz：投影機的 IP 位址）
4. 如果 Telnet 連線已就緒並且使用者可獲得 RS232 指令輸入，則按下「輸入」鍵，然後 Telnet 連線即應就緒，可用於 RS232 指令控制。

「RS232 by TELNET」規格：

1. Telnet：TCP。
2. Telnet 連接埠：23（如需進一步細節，請聯絡 Optoma 服務團隊）。
3. Telnet 公用程式：Windows「TELNET.exe」（主控台模式）。
4. 若要結束 Telnet 連線，只需關閉命令提示字元應用程式的視窗。
5. TELNET 連線就緒後即可使用 Windows Telnet 公用程式。
 - Telnet 控制的限制 1：Telnet 控制應用程式的相繼網路負載不得超過 50 位元組。
 - Telnet 控制的限制 2：Telnet 控制的相繼 RS232 指令不得超過 26 位元組。
 - Telnet 控制的限制 3：下一個指令的最小延遲必須超過 200 (ms)。

控制重置功能表

恢復控制設定的原廠預設設定。

使用投影機

資訊選單

資訊選單

觀看投影機資訊如下：

- Regulatory
- 機器序號
- 設備編號
- 來源
- 解析度
- 更新率
- 顯示模式
- 色彩位元深度
- 色彩空間
- 色域
- 電源模式（待機）
- 光源使用時數
- 遙控對應碼
- 遙控對應碼（使用中）
- 網路狀態
- 藍牙狀態
- IP 位址
- 設備編號
- 濾網使用時數
- 光源模式
- 韌體版本
- 更新

其他資訊

相容解析度

HDMI 輸入訊號

訊號	解析度	更新率 (Hz)	Mac 附註
VGA	640 x 480	60	Mac 60/72/85/
SVGA	800 x 600	60(*2)/72/85/120(*2)	Mac 60/72/85
XGA	1024 x 768	48/50(*4)/60(*2)/70/75/85/120(*2)	Mac 60/70/75/85
SDTV(480I)	720 x 480	60	
SDTV(480P)	720 x 480	60	
SDTV(576I)	720 x 576	50	
SDTV(576P)	720 x 576	50	
WSVGA(1024x600)	1024 x 600	60 (*3)	
HDTV(720p)	1280 x 720	50(*2)/60/120(*2)	Mac 60
WXGA	1280 x 768	60/75/85	Mac 75
WXGA	1280 x 800	60/50/48hz(*4)	Mac 60
WXGA(*5)	1366 x 768	60	
SXGA	1280 x 1024	60/75/85	Mac 60/75
SXGA	1440 x 900	60	Mac 60/75
SXGA+	1400 x 1050	60	
UXGA	1600 x 1200	60	
HDTV(1080I)	1920 x 1080	50/60	
HDTV(1080p)	1920 x 1080	24/30/50/60	Mac 60
WUXGA RB	1920 x 1200(*1)	60/50(*4)	Mac 60

附註：

- (*1) 1920 x 1200 @60hz 僅支援 RB (減少閃爍)。
- (*2) 3D Ready 投影機 (STD) 和 True 3D 投影機的 3D 時序 (選用)。
- (*3) 新款 ERA & Data 投影機務必具備此時序 WSVGA, ProScene 及 Home 投影機具備尤佳。
- (*4) ProScene 及 Data 投影機 > 4,000L, 原生解析度必須支援 @50Hz/48Hz。
- (*5) Windows 8 標準時序。

其他資訊

真實 3D 影像相容性

輸入解析度	輸入時序			
輸入解析度	HDMI 1.4a 3D 輸入	1280 x 720P @ 50Hz	由上至下	
		1280 x 720P @ 60Hz	由上至下	
		1280 x 720P @ 50Hz	畫格封裝	
		1280 x 720P @ 60Hz	畫格封裝	
		1920 x 1080i @ 50Hz	並列顯示 (半)	
		1920 x 1080i @ 60Hz	並列顯示 (半)	
		1920 x 1080P @ 24Hz	由上至下	
		1920 x 1080P @ 24Hz	畫格封裝	
	HDMI 1.3	1920 x 1080i @ 50Hz	並列顯示 (半)	左右格式模式開啟
		1920 x 1080i @ 60Hz		
		1280 x 720P @ 50Hz		
		1280 x 720P @ 60Hz		
		800 x 600 @ 60Hz		
		1024 x 768 @ 60Hz		
		1280 x 800 @ 60Hz	由上至下	TAB 模式開啟
		1920 x 1080i @ 50Hz		
		1920 x 1080i @ 60Hz		
		1280 x 720P @ 50Hz		
		1280 x 720P @ 60Hz		
		800 x 600 @ 60Hz		
1024 x 768 @ 60Hz	Frame Sequential	3D 影像格式為 Frame sequential		
1280 x 800 @ 60Hz				

附註：

- 若 3D 輸入為 1080p@24hz，DMD 應以 3D 模式的整倍數重新播放
- 1080i@25Hz 及 720p@50Hz 將以 100Hz 執行；其他 3D 時序則將以 120Hz 執行。
- 1080p@24Hz 將執行 144Hz。

其他資訊

EDID (數位)

HDMI1/2 用於 PCM				
B0 / 已建立時序	B0 / 標準時序	B0 / 詳細時序	B1 / 影像模式	B1 / 詳細時序
800 x 600 @56Hz	1280 x 720 @60Hz	原生時序：	1920 x 1080p @120Hz	2560 x 1440 @120Hz
800 x 600 @72Hz	1280 x 800 @60Hz	3840 x 2160 @60Hz	1920 x 1080i @60Hz	1920 x 1080 @240Hz
800 x 600 @75Hz	1280 x 1024 @60Hz		1920 x 1080i @50Hz	
832 x 624 @75Hz	1920 x 1200 @60Hz		1920 x 1080p @60Hz	
1024 x 768 @60Hz	800 x 600 @120Hz		1920 x 1080p @50Hz	
1024 x 768 @70Hz	1024 x 768 @120Hz		1920 x 1080p @24Hz	
1024 x 768 @75Hz	1280 x 800 @120Hz		3840 x 2160p @24Hz	
1280 x 1024 @75Hz			3840 x 2160p @30Hz	
1152 x 870 @75Hz			3840 x 2160p @50Hz	
			3840 x 2160p @60Hz	
			4096 x 2160p @24Hz	
			4096 x 2160p @50Hz	
			4096 x 2160p @60Hz	
			720 x 480p @60Hz	
			1280 x 720p @60Hz	
			1280 x 720p @50Hz	
			720 x 576p @50Hz	
			3840 x 2160p @25Hz	
			4096 x 2160p @25Hz	
			4096 x 2160p @30Hz	
			2560 x 1080p @60Hz	

HDMI1/2 用於 ARC/eARC				
B0 / 已建立時序	B0 / 標準時序	B0 / 詳細時序	B1 / 影像模式	B1 / 詳細時序
800 x 600 @56Hz	1280 x 720 @60Hz	原生時序：	1920 x 1080p @120Hz	2560 x 1440 @120Hz
800 x 600 @72Hz	1280 x 800 @60Hz	3840 x 2160 @60Hz	1920 x 1080i @60Hz	1920 x 1080 @240Hz
800 x 600 @75Hz	1280 x 1024 @60Hz		1920 x 1080i @50Hz	
832 x 624 @75Hz	1920 x 1200 @60Hz		1920 x 1080p @60Hz	
1024 x 768 @60Hz	800 x 600 @120Hz		1920 x 1080p @50Hz	
1024 x 768 @70Hz	1024 x 768 @120Hz		1920 x 1080p @24Hz	
1024 x 768 @75Hz	1280 x 800 @120Hz		3840 x 2160p @24Hz	
1280 x 1024 @75Hz			3840 x 2160p @30Hz	
1152 x 870 @75Hz			3840 x 2160p @50Hz	
			3840 x 2160p @60Hz	
			4096 x 2160p @24Hz	
			4096 x 2160p @50Hz	
			4096 x 2160p @60Hz	
			720 x 480p @60Hz	
			1280 x 720p @60Hz	
			1280 x 720p @50Hz	
			720 x 576p @50Hz	
			2560 x 1080p @60Hz	

其他資訊

影像尺寸及投影距離

4K 短焦投影機型

16:9 螢幕的對角線長度	螢幕大小 (寬 x 高)				投影距離 (D)				偏移 (Hd)	
	(公尺)		(英吋)		(公尺)		(英吋)			
	寬度	高度	寬度	高度	廣角	望遠	廣角	望遠	(公尺)	(英吋)
36.43	0.81	0.45	31.75	17.90	0.40	N/A	1.31	N/A	0.08	3.15
50.00	1.11	0.62	43.58	24.50	0.55	N/A	1.80	N/A	0.10	3.94
60.00	1.33	0.75	52.29	29.40	0.66	N/A	2.17	N/A	0.12	4.72
70.00	1.55	0.87	61.01	34.30	0.77	N/A	2.53	N/A	0.14	5.51
80.00	1.77	1.00	69.73	39.20	0.88	N/A	2.89	N/A	0.16	6.30
90.00	1.99	1.12	78.44	44.10	0.99	N/A	3.25	N/A	0.18	7.09
100.00	2.21	1.25	87.16	49.00	1.10	N/A	3.61	N/A	0.19	7.48
120.00	2.66	1.49	104.59	58.80	1.32	N/A	4.33	N/A	0.24	9.45
150.00	3.32	1.87	130.74	73.50	1.65	N/A	5.41	N/A	0.30	11.81
180.00	3.98	2.24	156.88	88.20	1.98	N/A	6.50	N/A	0.36	14.17
200.00	4.43	2.49	174.32	98.10	2.20	N/A	7.22	N/A	0.40	15.75
250.00	5.53	3.11	217.89	122.60	2.75	N/A	9.02	N/A	0.50	19.69
300.53	6.65	3.74	261.93	147.30	3.30	N/A	10.83	N/A	0.60	23.62

附註：

- 縮放比例：固定鏡頭
- 如果根據投影鏡頭的中心進行計算，則垂直鏡頭偏移值以投影鏡頭的中心為準。所有的垂直鏡頭偏移值都必需加上 5.2 公分 (2.05 英吋)。

4K 1.6x 機型

16:9 螢幕的對角線長度	螢幕大小 (寬 x 高)				投影距離 (D)				偏移 (Hd)	
	(公尺)		(英吋)		(公尺)		(英吋)			
	寬度	高度	寬度	高度	廣角	望遠	廣角	望遠	(公尺)	(英吋)
26.22	0.58	0.33	22.85	12.90	N/A	1.30	N/A	4.27	0.05	1.97
50.00	1.11	0.62	43.58	24.50	1.55	2.50	5.09	8.20	0.10	3.94
60.00	1.33	0.75	52.29	29.40	1.86	3.00	6.10	9.84	0.12	4.72
70.00	1.55	0.87	61.01	34.30	2.17	3.50	7.12	11.48	0.14	5.51
80.00	1.77	1.00	69.73	39.20	2.48	4.00	8.14	13.12	0.16	6.30
90.00	1.99	1.12	78.44	44.10	2.79	4.50	9.15	14.76	0.18	7.09
100.00	2.21	1.25	87.16	49.00	3.10	5.00	10.17	16.40	0.19	7.48
120.00	2.66	1.49	104.59	58.80	3.72	6.00	12.20	19.69	0.24	9.45
150.00	3.32	1.87	130.74	73.50	4.65	7.40	15.26	24.28	0.30	11.81
180.00	3.98	2.24	156.88	88.20	5.58	8.90	18.31	29.20	0.36	14.17
200.00	4.43	2.49	174.32	98.10	6.20	NA	20.34	N/A	0.40	15.75
250.00	5.53	3.11	217.89	122.60	7.75	NA	25.43	N/A	0.50	19.69
303.29	6.71	3.78	264.34	148.70	9.40	NA	30.84	N/A	0.60	23.62

附註：

- 縮放比例：1.6x
- 如果根據投影鏡頭的中心進行計算，則垂直鏡頭偏移值以投影鏡頭的中心為準。所有的垂直鏡頭偏移值都必需加上 5.2 公分 (2.05 英吋)。

其他資訊

4K 1.3x 機型

16:9 螢幕的對角線長度	螢幕大小 (寬 x 高)				投影距離 (D)				偏移 (Hd)	
	(公尺)		(英吋)		(公尺)		(英尺)		(公尺)	(英吋)
	寬度	高度	寬度	高度	廣角	望遠	廣角	望遠		
31.15	0.69	0.39	27.15	15.30	NA	1.0	NA	3.28	0.06	2.36
50.00	1.11	0.62	43.58	24.50	1.17	1.6	3.84	5.25	0.10	3.94
60.00	1.33	0.75	52.29	29.40	1.41	1.9	4.63	6.23	0.12	4.72
70.00	1.55	0.87	61.01	34.30	1.64	2.2	5.38	7.22	0.14	5.51
80.00	1.77	1	69.73	39.20	1.88	2.6	6.17	8.53	0.16	6.30
90.00	1.99	1.12	78.44	44.10	2.11	2.9	6.92	9.51	0.18	7.09
100.00	2.21	1.25	87.16	49.00	2.35	3.2	7.71	10.50	0.19	7.48
120.00	2.66	1.49	104.59	58.80	2.82	3.9	9.25	12.80	0.24	9.45
150.00	3.32	1.87	130.74	73.50	3.52	4.8	11.55	15.75	0.30	11.81
180.00	3.98	2.24	156.88	88.20	4.22	5.8	13.85	19.03	0.36	14.17
200.00	4.43	2.49	174.32	98.10	4.69	NA	15.39	NA	0.40	15.75
250.00	5.53	3.11	217.89	122.60	5.87	NA	19.26	NA	0.50	19.69
302.56	6.70	3.77	263.70	148.30	7.10	NA	23.29	NA	0.60	23.62

附註：

- 縮放比例：1.3x
- 如果根據投影鏡頭的中心進行計算，則垂直鏡頭偏移值以投影鏡頭的中心為準。所有的垂直鏡頭偏移值都必需加上 5.2 公分 (2.05 英吋)。

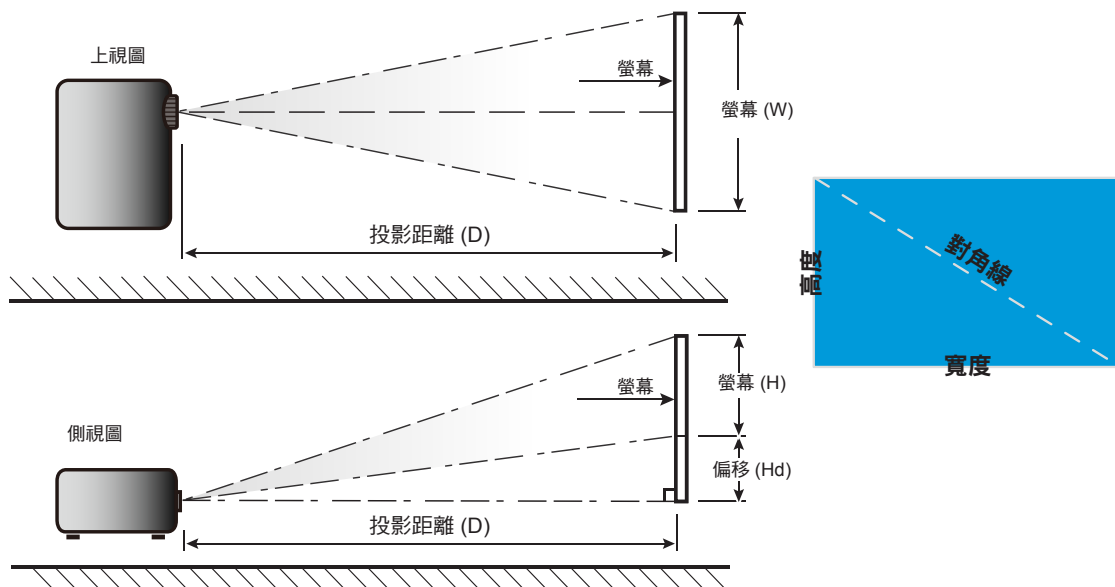

其他資訊

投影機尺寸與固定於天花板的安裝

1. 若要避免投影機損壞，請使用 Optoma 天花板組裝套件。
2. 若您想使用協力廠商的天花板組裝套件，請確定組裝懸掛投影機的螺絲符合以下規格：
 - 螺絲類型：M4*10mm
 - 最小螺絲長度：10 mm

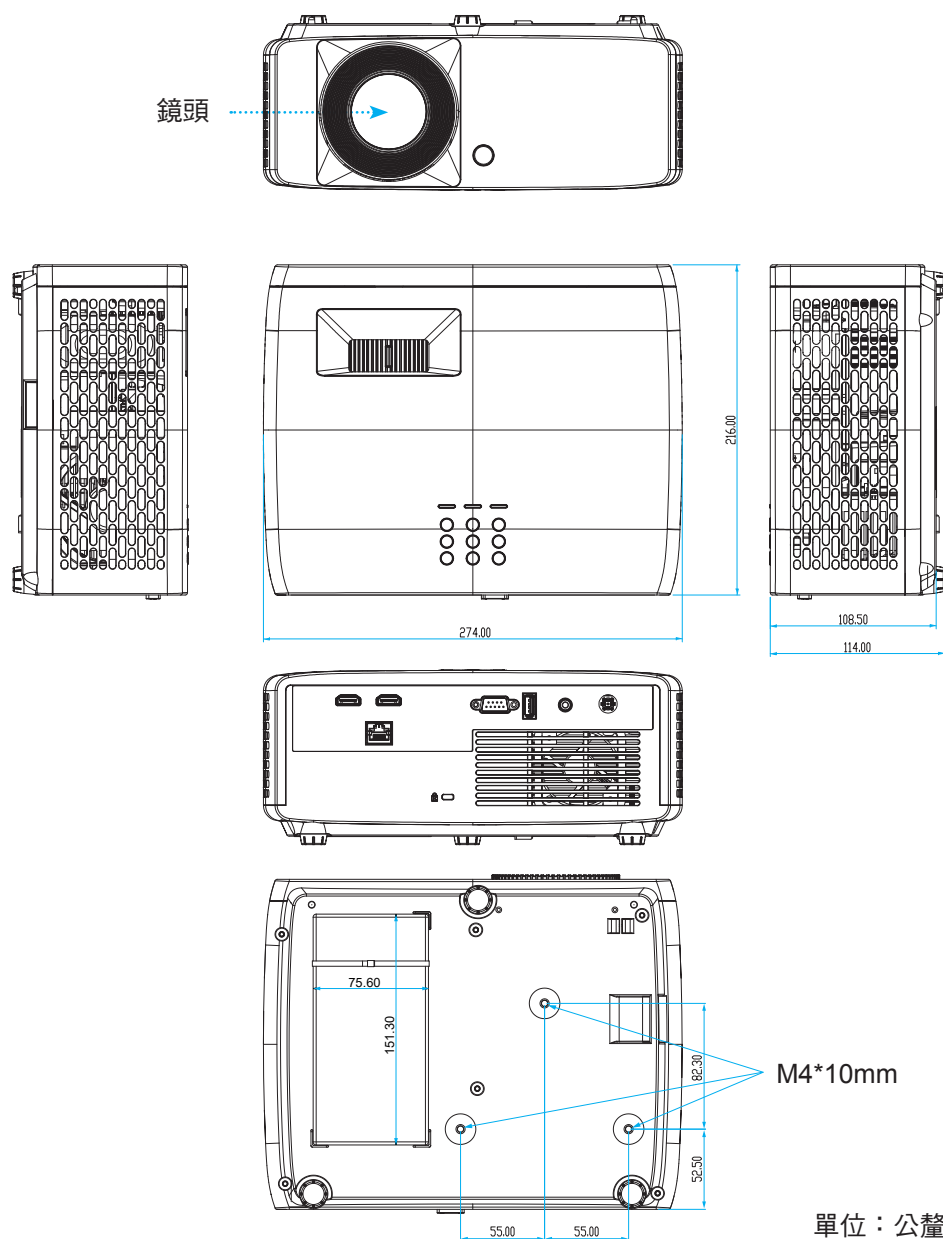

附註： 請注意，因不正確的安裝而導致損壞將使保固失效。



警告：

- 若您購買其他廠牌的天花板組裝套件，請確保使用正確尺寸的螺絲。螺絲尺寸會因支架盤的厚度而有不同。
- 天花板與投影機底部至少需保持 10 公分的間隙。
- 避免將投影機安裝在熱源附近。

其他資訊

安裝於天花板時，可購買長度超過 250 毫米的束線帶以便在需要時修正 AC 變壓器。

1. 將束線帶安裝在投影機底部的指定孔內。然後將 AC 變壓器放在插槽上。

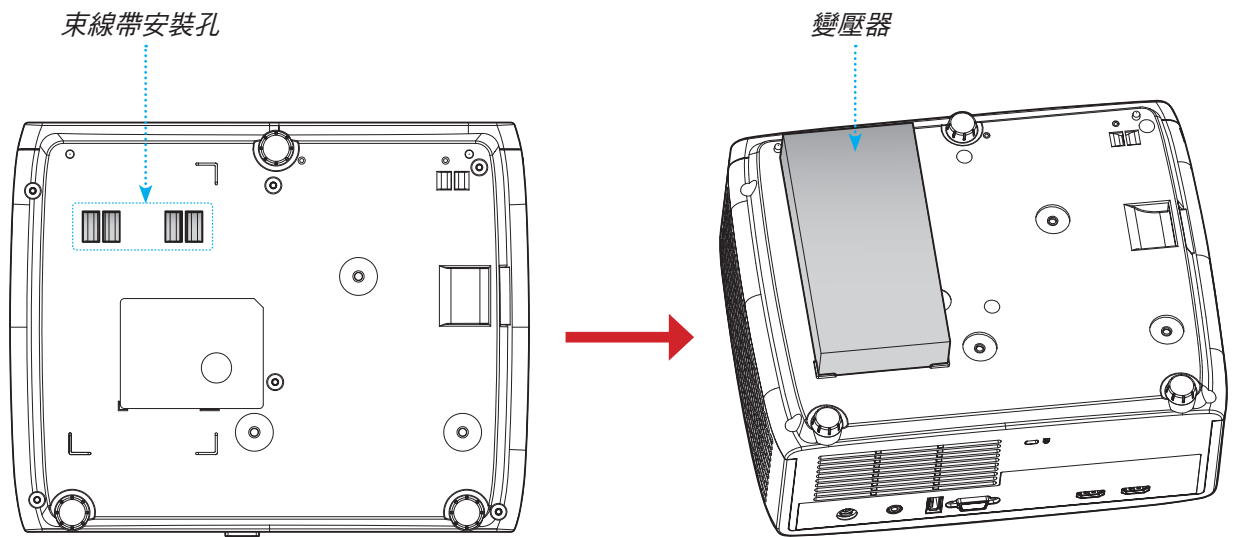

2. 以束線帶固定 AC 變壓器。

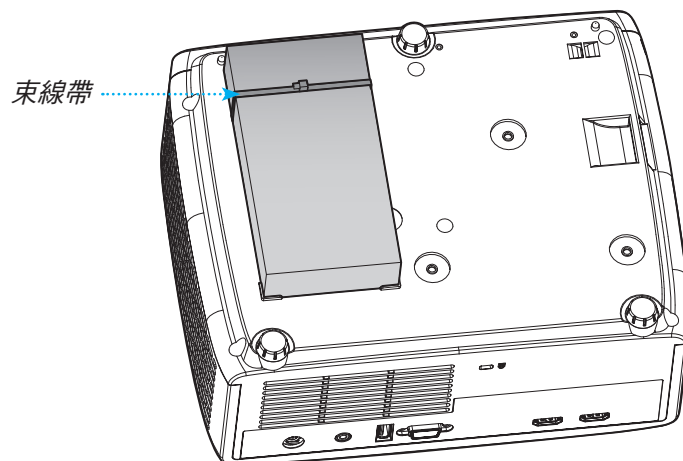

其他資訊

紅外線遙控器代碼



按鍵	NEC 格式	客戶代碼		按鍵代碼		說明	
		位元組 1	位元組 2	位元組 3	位元組 4		
電源		格式 1	32	CD	02	FD	按下即可開啟／關閉投影機。
螢幕寬高比		格式 1	32	CD	64	9B	按下即可變更顯示影像的螢幕寬高比。
來源		格式 1	32	CD	C3	3C	按下即可選擇輸入訊號。
模式		格式 1	32	CD	5	FA	按下即可變更顯示影像的顯示模式。
四向選擇鍵（上）		格式 2	32	CD	11	EE	按下即可挑選項目或是針對您的選擇進行調整。
四向選擇鍵（左）		格式 2	32	CD	10	EF	
四向選擇鍵（右）		格式 2	32	CD	12	ED	
四向選擇鍵（下）		格式 2	32	CD	14	EB	
選擇		格式 1	32	CD	0F	F0	確認所選的項目。
設定功能表		格式 1	32	CD	A8	57	按下即可進入設定功能表。
返回		格式 1	32	CD	0D	F2	按下即可返回前一個功能表。
功能表		格式 1	32	CD	0E	F1	按下即可顯示或退出螢幕上的顯示功能表。

其他資訊

按鍵		NEC 格式	客戶代碼		按鍵代碼		說明
			位元組 1	位元組 2	位元組 3	位元組 4	
音量 -		格式 2	32	CD	8F	70	按下即可降低音量。
靜音		格式 1	32	CD	52	AD	按下可暫時關閉／開啟音訊。
音量 +		格式 2	32	CD	8C	73	按下即可提高音量。
靜止		格式 1	32	CD	06	F9	按下可靜止投影機影像。
梯型修正		格式 1	32	CD	7	F8	按下即可調整因投影機角度傾斜而產生的影像失真情況。
AV 靜音		格式 1	32	CD	03	FC	按下可隱藏／顯示螢幕上的影像，及關閉／開啟音訊。

其他資訊

疑難排解

如果您遭遇到投影機的問題，請參閱以下的資訊。如果問題仍然存在，請聯絡當地的經銷商或服務中心。

影像問題

❓ 螢幕上無影像

- 請確定所有的連接線和電源連接，如「安裝」一節所述，皆已正確且牢固地連接。
- 請確定接頭的接腳沒有彎曲或損壞。
- 確定未開啟「靜音」功能。

❓ 影像失焦

- 請順時鐘或逆時鐘轉動對焦環，直到影像變為銳利且清楚為止。
(請參閱第 19 頁)。
- 確定投影螢幕與投影機保持規定的距離。
(請參閱第 56~57 頁)。

❓ 顯示 16:9 的 DVD 標題時，影像被拉長

- 播放 Anamorphic DVD 或 16:9 DVD 時，投影機將在投影機側以 16:9 的影像比例顯示最佳影像。
- 播放垂直延伸格式的 DVD 標題時，請在投影機 OSD 上將格式變更為垂直延伸。
- 播放 4:3 格式的 DVD 標題時，請在投影機 OSD 上將格式變更為 4:3。
- 將 DVD 播放機的顯示設定影像比例設定為 16:9 (寬螢幕) 的影像比例。

❓ 影像太小或太大

- 請順時針或逆時針轉動縮放控制圈，以放大或縮小投影影像尺寸。請參閱第 19) 頁。
- 移動投影機，使其更靠近或是更遠離螢幕。
- 按下投影機面板上的「功能表」，前往「螢幕 → 螢幕寬高比」。嘗試不同的設定。

❓ 影像左右歪斜：

- 若有可能，變更投影機位置，使其位於螢幕中央並低於螢幕底部。

❓ 影像反轉

- 從 OSD 選擇「螢幕 → 投影定位」，調整投影方向。

其他資訊

其他問題



投影機停止回應所有控制

- 若有可能，先關掉投影機，再拔掉電源線並等待至少 20 秒，再重新接上電源。

遙控器問題



若遙控器無法作用

- 檢查遙控器的操作角度是否與投影機紅外線接收器之間保持在 $\pm 15^\circ$ 的範圍內。
- 請確認遙控器與投影機之間沒有障礙物，並使遙控器與投影機距離小於 6 公尺（19.7 呎）。
- 請確定電池均正確裝入。
- 若電池電力耗盡，請更換電池。

其他資訊

警告指示燈

警告指示燈亮起或閃爍時（參見下方），投影機將自動關機：

- 「燈泡」LED指示燈亮起紅色，且「電源」指示燈閃爍紅色。
- 「溫度」LED指示燈亮起紅色，且「電源」指示燈閃爍紅色。代表投影機過熱。在一般情況下，投影機可稍後啟動。
- 「溫度」LED指示燈閃爍紅色，且「電源」指示燈閃爍紅色。

請拔下投影機的電源線，等待30秒後再嘗試。若警告指示燈亮起或閃爍，請聯絡最近的服務中心尋求協助。

LED 指示燈訊息

訊息	電源 LED 指示燈		溫度 LED 指示燈	燈泡 LED 指示燈
	(紅色)	(綠色或藍色)	(紅色)	(紅色)
待機狀態 (輸入電源線)	恆亮			
開機 (暖機中)		閃爍 (0.5秒關閉 / 0.5秒開啟)		
電源開啟與燈泡亮起		恆亮		
關機 (冷卻中)		閃爍 (0.5秒關閉 / 0.5秒開啟) 冷卻風扇關閉後，將回到紅燈恆亮狀態。		
錯誤 (燈泡故障)	閃爍			恆亮
錯誤 (風扇故障)	閃爍		閃爍	
錯誤 (過熱)	閃爍		恆亮	

- 電源關閉：

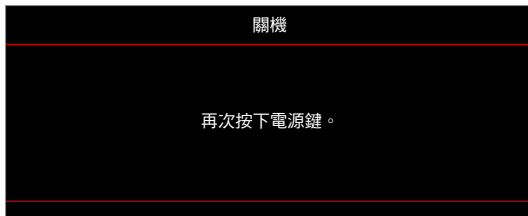

- 溫度警告：

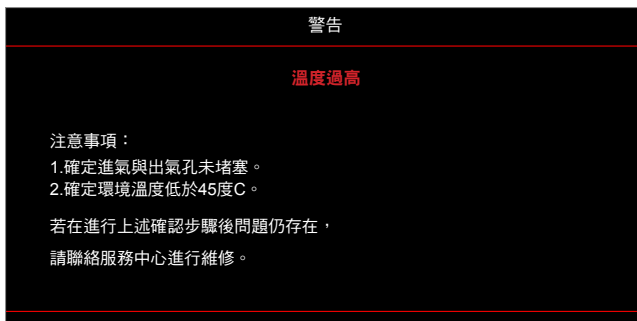

其他資訊

規格

項目	說明
原生解析度	2160P
鏡頭	投射比 <ul style="list-style-type: none">• 4K 短焦投影：0.496 @89.07 吋• 4K 1.3x：1.06 至 1.45• 4K 1.6x：1.4 至 2.24
	F-stop <ul style="list-style-type: none">• 4K 短焦投影：2.8• 4K 1.3x：2.51 至 2.93• 4K 1.6x：2.5 至 3.26
	聚焦 <ul style="list-style-type: none">• 4K 短焦投影：7.51 mm• 4K 1.3x：15.985 至 21.423 mm• 4K 1.6x：20.91 至 32.62 mm
	縮放範圍 <ul style="list-style-type: none">• 4K 短焦投影：固定鏡頭• 4K 1.3x：1.36x• 4K 1.6x：1.6x
位移	<ul style="list-style-type: none">• 4K 短焦投影：116% @87.2"；公差 ±5%• 4K 1.3x：116% @60"；公差 ±5%• 4K 1.6x：116% @60"；公差 ±5%
影像尺寸	<ul style="list-style-type: none">• 4K 短焦投影：最佳化 89.07" 寬 @0.978m 36.43" 至 300.53"（機構調整）• 4K 1.3x：最佳化 60" 寬 @1.41m 31.15" 至 302.56"（機構調整）• 4K 1.6x：最佳化 60" 寬 @1.86m 26.22" 至 303.29"（機構調整）
投影距離	<ul style="list-style-type: none">• 4K 短焦投影：0.40m 至 3.30m（機構調整）• 4K 1.3x：1.0m 至 7.1m（機構調整）• 4K 1.6x：1.3m 至 9.4m（機構調整）
I/O	<ul style="list-style-type: none">• HDMI 2.0 x 2• USB Type-A x 1• 音訊輸出 3.5mm• RS232• RJ45• DC 插孔
色彩	1073.4 百萬色
掃描率	<ul style="list-style-type: none">• 水平掃描率：15 KHz 至 140 KHz• 垂直掃描率：24 Hz 至 240 Hz
揚聲器	15W
耗電量	<ul style="list-style-type: none">• 待機模式：< 0.5W• 網路待機模式：< 2W• 明亮模式：187W 範圍 15% @110VAC（標準值）；185W 範圍 15% @220VAC（標準值）• 節能模式：127W 範圍 15% @110VAC（標準值）；126W 範圍 15% @220VAC（標準值）
輸入電流	DC (N/A)V，(N/A)A
安裝方向	前方、背投、懸掛投影、背面上方投影
尺寸（寬 x 深 x 高）	<ul style="list-style-type: none">• 不含腳座：274 x 216 x 108.5 mm• 含腳座：274 x 216 x 114 毫米
重量	3.2 ±0.2 kg
環境	操作限制 0~40°C，濕度 80%（最大值，不凝結）

附註： 所有規格如有變更恕不另行通知。



其他資訊

Optoma 全球據點

如需服務或支援，請聯繫當地服務據點。



美國

Optoma Technology, Inc.
47697 Westinghouse Drive.
Fremont, Ca 94539

 888-289-6786
 510-897-8601
 services@optoma.com



加拿大

Optoma Technology, Inc.
47697 Westinghouse Drive.
Fremont, Ca 94539

 888-289-6786
 510-897-8601
 services@optoma.com



拉丁美洲

Optoma Technology, Inc.
47697 Westinghouse Drive.
Fremont, Ca 94539

 888-289-6786
 510-897-8601
 services@optoma.com



歐洲

Unit 1, Network 41, Bourne End Mills
Hemel Hempstead, Herts,
HP1 2UJ, United Kingdom
www.optoma.eu
服務專線：
+44 (0)1923 691865

 +44 (0) 1923 691 800
 +44 (0) 1923 691 888
 service@tsc-europe.com



比荷盧三國

Randstad 22-123
1316 BW Almere
The Netherlands
www.optoma.nl

 +31 (0) 36 820 0252
 +31 (0) 36 548 9052



法國

Bâtiment E
81-83 avenue Edouard Vaillant
92100 Boulogne Billancourt, France

 +33 1 41 46 12 20
 +33 1 41 46 94 35
 savoptoma@optoma.fr



西班牙

C/ José Hierro,36 Of.1C
28522 Rivas VaciaMadrid,
西班牙

 +34 91 499 06 06
 +34 91 670 08 32



德國

Am Nordpark 3
41069 Mönchengladbach
Germany

 +49 (0) 2161 68643 0
 +49 (0) 2161 68643 99
 info@optoma.de

斯堪地那維亞半島

Lerpeveien 25
3040 Drammen
Norway

 +47 32 98 89 90
 +47 32 98 89 99
 info@optoma.no

PO.BOX 9515
3038 Drammen
Norway

韓國

<https://www.optoma.com/kr/>

日本



<https://www.optoma.com/jp/>

台灣

<https://www.optoma.com/tw/>

中國

Room 2001, 20F, Building 4,
No.1398 Kaixuan Road,
Changning District
Shanghai, 200052, China

 +86-21-62947376
 +86-21-62947375
www.optoma.com.cn

澳洲

<https://www.optoma.com/au/>

